



# CHIMNEY & PIPE

排気筒・パイプ

TOYO ALCHITIGHT

# SUS304

# ステンレス CF 用排気筒

東洋アルチタイト産業のSUS304排気筒(60φ・80φ・100φ・100.8φ・106φ・120φ)は、  
一般財団法人 日本ガス機器検査協会『JIA』に合格しております。

## 排気筒Bセット



## ■排気筒取付施工例

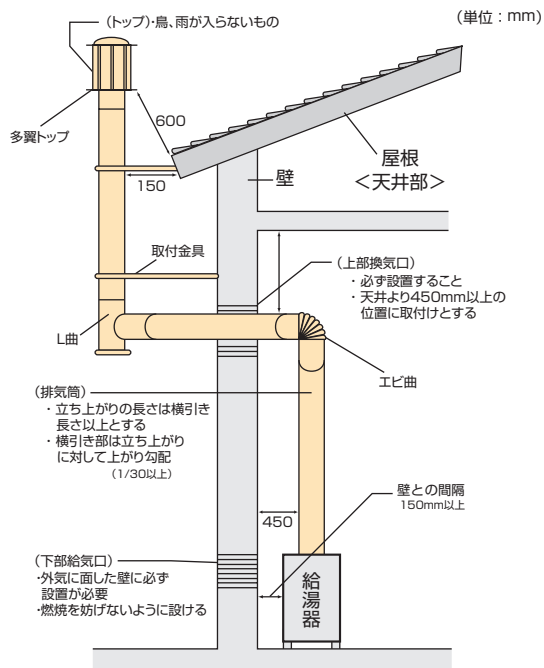

## ▶排気筒Bセット内容

直管(A)	半直管(B)	エビ曲(C)	L曲(D)	多翼トップ(E)	メガネ板(F)	取付金具(G)
3本	2本	1ヶ	1ヶ	1ヶ	2枚	1組

## 排気筒Cセット



## ■アミ付エルボトップ取付施工例

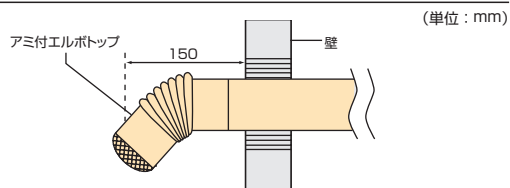

## ▶排気筒Cセット内容

直管(A)	半直管(B)	エビ曲(C)	アミ付エルボトップ(D)	メガネ板(E)	取付金具(F)
2本	1ヶ	1ヶ	1ヶ	2枚	1組

## ▶CF用排気筒価格表 (SUS304)

(単位: 円)

口径	品名	直管 1000mm	半直管 500mm	エビ曲 90°	アミ付エルボトップ	メガネ板	取付金具 300-450mm2カ所	Cセット	Dセット (トップなし)
100φ		7,800	4,500	4,500	8,300	1,800	10,700	37,000	30,000
106φ		9,100	5,800	6,200	8,500	2,100	11,100	39,000	32,000
120φ		10,600	6,600	7,500	10,600	2,500	11,700	47,000	38,000

## 特殊部品

●アミ付エルボトップ



●異径ソケット



●異径Tチーズ



●ガードネット



## 耐火パテ



品番	価格(円/本)	入数
YTP	1,600	6

▶ CF用排気筒価格表 (SUS304)

(単位：円)

板厚	品名 口径	直管	半直管	短管	エビ曲	L曲	多翼	アミ付	アミ付	メガネ板	二つ割	短足金具	長足金具	取付金具	Bセット
		1000mm	500mm	333mm	(90°・45°)	(フタ付)	トップ	Hトップ	Pトップ			300mm	450mm	300・450mm	
		1カ所	1カ所	2カ所											
0.3t	90φ	7,500	4,200	3,500	4,200	6,700	12,500	—	—	1,600	1,600	4,700	5,400	10,100	48,000
	100φ	7,800	4,500	3,600	4,500	7,400	13,800	15,200	16,400	1,800	1,900	5,000	5,700	10,700	51,000
	106φ	9,100	5,800	4,700	6,200	8,000	14,800	16,600	18,000	2,100	2,100	5,200	5,900	11,100	59,000
	110φ	9,800	6,200	4,800	6,700	8,800	16,300	17,600	19,200	2,300	2,300	5,400	6,100	11,500	63,000
	115φ	9,800	6,200	4,800	6,700	8,800	17,200	18,700	21,000	2,400	2,300	5,400	6,100	11,500	64,000
	120φ	10,600	6,600	5,100	7,500	10,000	18,700	19,300	22,600	2,500	2,400	5,500	6,200	11,700	68,000
直管・ソケット 他0.3t	130φ	11,600	7,600	6,100	8,000	10,800	22,200	27,200	25,400	2,600	2,500	5,600	6,300	11,900	76,000
	140φ	13,300	8,300	6,300	8,900	12,000	24,600	28,900	27,000	2,800	2,600	5,700	6,400	12,100	84,000
	150φ	14,700	9,000	6,700	9,700	13,800	27,200	30,700	28,800	3,300	2,800	5,900	6,600	12,500	92,000
0.4t	160φ	16,400	10,000	8,100	12,300	21,200	—	40,400	33,500	4,000	3,600	6,700	7,400	14,100	117,000
	180φ	19,600	11,800	9,600	19,400	24,600	—	51,100	43,800	5,000	4,800	7,900	8,600	16,500	144,000
	200φ	23,000	13,600	11,100	26,700	28,500	—	64,100	57,400	5,500	7,600	10,700	11,400	22,100	169,000
	210φ	27,000	15,600	12,400	34,000	35,600	—	78,000	65,800	6,100	8,300	—	12,100	—	—
	220φ	28,800	17,100	13,600	38,400	39,800	—	86,600	71,800	6,300	8,900	—	12,700	—	—
	230φ	31,600	18,400	14,700	41,700	44,200	—	95,200	78,100	6,500	9,300	—	13,100	—	—
	240φ	33,300	19,600	15,700	46,300	48,000	—	103,900	84,800	7,100	9,900	—	13,700	—	—
	250φ	35,600	20,900	17,200	51,000	52,700	—	114,500	91,600	8,000	10,300	—	14,100	—	—
0.5t	260φ	38,700	22,700	18,400	56,100	57,800	—	126,000	100,700	8,500	11,100	—	14,900	—	—
	280φ	42,500	25,000	20,100	63,800	65,300	—	144,700	113,800	9,900	12,000	—	15,800	—	—
	300φ	46,900	27,500	21,900	74,100	74,700	—	162,500	127,000	12,000	13,000	—	16,800	—	—
	330φ	52,500	30,900	25,000	87,300	91,500	—	192,100	148,100	14,800	13,900	—	17,700	—	—
	350φ	57,000	33,400	26,800	97,700	100,900	—	210,000	161,300	16,900	14,900	—	18,700	—	—

●Bセットの90φ～150φのトップは多翼トップ、160φ～200φのトップはアミ付Hトップです。

■排気筒の種類について

- CF式 — 自然排気式
- FE式 — 強制排気式  
器具本体に送風機が備えてあります。
- FF式 — 強制給排気式  
器具本体に給排気用送風機及び対流用送風機が備えてあります。

▶ 受足価格表

(単位：円)

材質	長さ	板厚	300mm (2本)	450mm (2本)	600mm (2本)	750mm (2本)	900mm (2本)	1050mm (2本)
SUS304	0.8t		3,100	3,800	8,300	11,100	12,800	22,000

▶ 特殊部品価格表 (SUS304)

(単位：円)

品名	口径	90φ	100φ	106φ	110φ	115φ	120φ	130φ	140φ	150φ	160φ	180φ	200φ
アミ付エルボトップ		12,100	—	—	15,200	16,200	—	18,200	19,300	20,200	26,400	29,300	31,400
異径ソケット		16,700	17,400	18,200	19,400	20,600	21,700	23,800	25,700	27,700	33,200	37,500	41,600
異径Tチーズ		13,100	13,800	14,200	15,200	16,200	17,300	18,400	20,100	21,200	31,500	33,400	36,200

品名	口径	210φ	220φ	230φ	240φ	250φ	260φ	280φ	300φ	330φ	350φ	▶ ガードネット	
アミ付エルボトップ		45,200	53,200	58,600	65,300	71,000	76,700	87,800	102,600	123,800	139,400	口径	価格(円)
異径ソケット		49,500	52,800	56,000	58,900	62,000	65,100	68,200	71,400	74,400	77,600	106φ	23,000
異径Tチーズ		44,400	47,100	49,500	52,900	61,300	67,900	76,500	88,200	110,200	135,400	120φ	24,000

■ SUS304 と SUS430 について

当社製造排気筒は主なる材質として、SUS304 と SUS430 が基本ですが、耐久性の比較としては SUS304 の方が耐熱・耐久性に優れています。  
SUS304—18Cr-8Ni の基準型 SUS430—18Cr 鋼の基準型

# SUS430

# ステンレス CF 用排気筒



### ▶ 排気筒BNセット内容

直管(A)	半直管(B)	エビ曲(C)	L曲(D)	Hトップ(E)	メガネ板(F)	取付金具(G,H,I)
3本	2本	1ヶ	1ヶ	1ヶ	2枚	1組

● Pトップ



● Tトップ



● 陣笠



● 自在取付金具



口径 100φ~150φ  
長さ 260mm~400mm まで  
自由自在に調整できます。  
価格 3,700円

### ▶ CF用排気筒価格表 (SUS430)

(単位:円)

板厚	品名 口径	A	B	C	D	E	F	G	G H	G I	G H I	BN セット	アミ付 Hトップ	Pトップ	Tトップ	陣笠
		直管 914mm	半直管 457mm	エビ曲 (90°・45°)	L曲 (フタ付)	Hトップ	メガネ板	二つ割 1カ所	短足 300mm 1カ所	長足 450mm 1カ所	取付 金具 2カ所			アミ付P	アミ付T	
0.3t	100φ	4,000	2,300	3,200	4,200	7,400	1,200	1,200	2,900	3,500	6,400	29,000	11,000	7,000 9,300	4,200 6,100	6,300
	106φ	4,100	2,400	3,300	4,500	7,900	1,300	1,200	2,900	3,500	6,400	30,000	11,600	7,600 9,900	4,700 6,700	6,900
	110φ	4,500	2,500	3,700	5,100	9,200	1,400	1,200	2,900	3,500	6,400	32,000	13,000	9,000 11,400	5,500 7,400	7,600
	115φ	4,600	2,800	4,000	5,600	10,000	1,600	1,200	2,900	3,500	6,400	33,000	13,800	10,000 12,300	5,800 7,700	8,300
	120φ	4,700	2,900	4,500	5,800	10,900	1,700	1,300	3,000	3,600	6,600	36,000	14,800	10,800 13,100	6,500 8,400	9,200
	150φ	6,100	3,500	5,600	8,400	16,400	2,300	1,700	3,400	4,000	7,400	47,000	21,600	16,400 19,900	7,500 10,200	12,500
0.4t	180φ	9,500	5,100	12,000	13,300	27,300	3,400	3,200	4,900	5,500	10,400	—	34,300	27,300 32,100	13,900 17,400	20,700
	200φ	10,500	5,500	16,200	17,500	34,200	4,100	5,900	7,600	8,200	15,800	—	41,600	34,200 39,300	16,000 19,700	26,000

※210φ~350φまで製作できます。●180φ以上の直管の長さは1000mm、半直管の長さは500mmです。

# SUS304

# 換気口

## SUS304 換気口

■ JIA 合格品

● 上部換気口



● 上部換気口合せ図

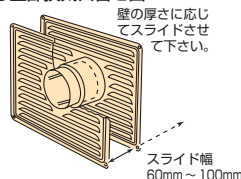

壁の厚さに応じて  
スライドさせて下さい。

スライド幅  
60mm~100mm

● 下部換気口



換気効率抜群のステンレス換気口をガス風呂、大型湯沸器にご使用のときはガス中毒防止のため必ずお取付け下さい。

口径	区分	外形寸法 (mm)	価格 (円)
60mm	上部	280×280	14,400
100mm・110mm	上部	290×290	14,400
	下部	215×290	9,300
120mm・150mm	上部	345×345	18,100
	下部	250×345	11,200

# ALC メガネ石

## ALC メガネ石

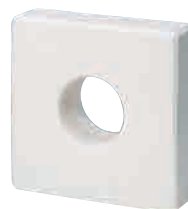

近代の建築は各地区の火災予防建築施工法により目鏡石の取り付けが露出されるようになり室内の湿気が目鏡石に付着しますのでこの様な近代建築に室内の湿気でも耐久力、耐火、防火にも優れた ALC メガネ石を是非ご使用下さい。

標準寸法 口径 (mm)	角寸法 □ (mm)	価格 (円)			使用煙突 ステンレス外径
		厚み 100mm	厚み 150mm	厚み 200mm	
70 穴	300 □	13,700	20,400	29,400	外径 73mm以下
106 穴	330 □	12,700	19,000	27,400	外径 106mm以下
120 穴	330 □	12,700	19,000	27,400	外径 121mm以下
130 穴	330 □	12,700	19,000	27,400	外径 130mm以下
160 穴	360 □	17,400	25,700	36,700	外径 160mm以下

## 小・中型用ボイラー煙突（受注製作品）

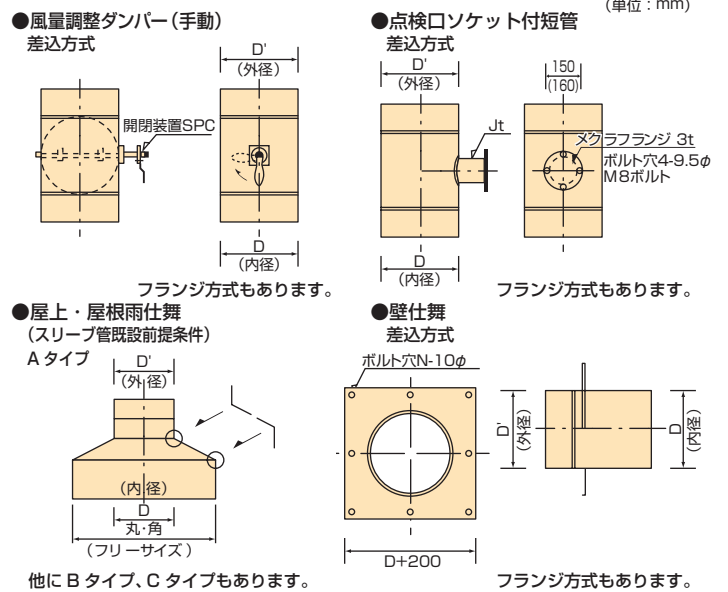

### 厚板アルゴン溶接煙突価格表

◎長さ角度等全て現場寸法通りに製作いたします。

(単位：円)

口径	品名 板厚t	(A)	(B)	(C)	(D)	(E)	(F)	(G)	(H)	フランジ 2枚取付共
		直管 1000mm	90°エルボ [R曲]	45°エルボ [45°<曲]	T曲(フタ付)	90°L曲	丸トップ	Hトップ	陣笠	
150φ	0.8	38,900	67,300	34,800	72,200	46,800	69,400	132,000	38,900	(3t×25mm) 69,200
	1.0	46,200	80,200	42,600	84,200	55,000	82,600	156,500	48,700	
	1.2	52,800	90,800	47,500	94,900	61,900	94,900	177,800	55,300	
	1.5	69,400	120,600	63,200	123,800	82,200	113,500	234,000	70,300	
180φ	0.8	47,500	81,400	43,000	84,700	56,600	85,400	158,400	49,200	(3t×25mm) 80,000
	1.0	57,100	100,300	52,800	104,000	69,400	106,200	189,800	58,700	
	1.2	64,100	111,100	59,000	114,400	77,300	117,200	215,500	66,000	
	1.5	84,700	149,900	78,500	151,800	102,800	152,800	293,400	89,600	
200φ	0.8	53,800	90,800	47,500	94,900	61,900	97,100	177,800	55,300	(3t×30mm) 88,400
	1.0	64,100	109,400	57,800	112,800	76,400	113,200	215,500	66,000	
	1.2	73,200	123,100	64,100	125,400	84,700	127,900	241,000	74,400	
	1.5	97,100	167,200	79,200	166,300	113,200	158,400	322,700	101,200	
220φ	0.8	57,100	94,900	49,600	98,600	65,600	98,600	186,600	57,100	(3t×30mm) 101,600
	1.0	69,800	114,700	61,200	117,700	79,200	121,000	225,000	73,200	
	1.2	78,500	127,900	67,300	131,600	88,800	134,500	251,800	82,200	
	1.5	104,500	173,800	92,000	175,000	119,800	181,600	339,600	109,000	
250φ	0.8	63,700	109,400	57,100	111,500	75,100	111,500	215,000	64,100	(3t×30mm) 107,200
	1.0	77,300	132,000	68,200	134,200	90,100	139,600	258,000	79,200	
	1.2	86,800	148,200	77,600	149,900	101,200	159,000	290,400	89,600	
	1.5	115,600	197,600	104,500	196,100	136,300	188,600	350,400	121,000	
300φ	0.8	70,300	119,800	62,800	122,600	82,200	126,000	235,700	72,200	(3t×30mm) 109,800
	1.0	84,700	145,800	76,400	146,500	100,300	148,600	285,600	86,400	
	1.5	127,900	217,100	113,500	216,700	149,900	214,600	434,500	123,800	
	2.0	169,700	291,000	152,800	286,800	199,000	291,700	593,600	171,200	
350φ	0.8	83,500	176,300	92,000	177,500	121,800	180,400	347,000	88,000	(3t×30mm) 126,200
	1.0	101,200	193,900	102,400	194,800	133,800	212,500	381,200	109,400	
	1.5	150,700	291,000	151,800	286,800	200,200	306,100	554,400	160,900	
	2.0	200,200	388,700	203,000	381,200	267,000	420,500	745,800	233,200	
400φ	0.8	92,000	182,000	96,200	183,700	126,000	196,100	—	109,400	(3t×30mm) 141,200
	1.0	111,500	214,600	112,800	214,600	147,700	226,900	422,400	119,800	
	1.5	175,400	321,800	168,400	317,800	220,800	335,000	650,200	175,400	
	2.0	222,800	430,300	225,000	420,500	295,100	449,400	765,600	244,200	
450φ	0.8	102,400	214,600	112,800	214,600	147,700	226,900	—	—	(3t×30mm) 156,800
	1.0	121,800	236,900	123,800	234,000	163,100	258,000	—	130,400	
	1.5	183,700	353,200	184,400	346,200	243,500	382,800	670,000	192,700	
	2.0	244,200	474,100	247,600	461,600	324,700	516,100	908,900	266,200	
500φ	0.8	112,800	229,100	119,800	227,800	158,000	241,400	—	—	(3t×40mm) 187,400
	1.0	136,300	262,100	137,500	258,700	180,400	288,800	—	148,600	
	1.5	204,200	391,600	204,200	383,400	269,000	420,500	—	225,000	
	2.0	272,400	525,200	274,400	510,400	360,700	573,800	—	293,800	
600φ	1.0	142,400	288,800	151,800	285,600	199,000	449,800	—	—	(3t×40mm) 241,800
	1.5	243,500	432,800	226,900	423,700	297,000	599,500	—	—	
	2.0	284,800	578,000	303,200	563,500	397,800	740,200	—	—	

●差し込み長さ 100mm ●光沢は 2B 仕上げです。 ※受注製作品のため納期 5~10 営業日間、要しますのでご了承下さい。

## シームレス排気筒部品 ■ JIA 合格品

## シームレス排気筒取付施工例

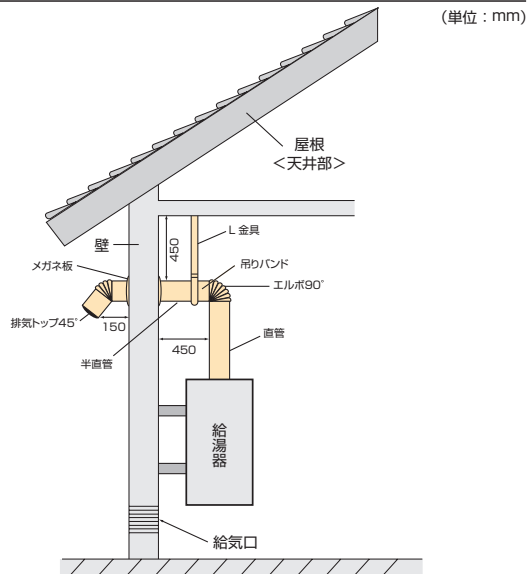

### シームレス排気筒部品内容

①	直管	②	半直管	③	短管	④	エルボ 90°
⑤	エルボ 45°	⑥	排気トップ 45°	⑦	排気トップ 60°	⑧	フレキ管 265mm
⑨	フレキ管 470mm	⑩	メガネ板	⑪	受足 300mm	⑫	受足 450mm
⑬	二つ割	⑭	吊りバンド	⑮	L金具	⑯	補助金具
⑰	スライド管 400mm	⑱	スライド管 900mm	⑲	アミキャップ	⑳	排気トップ 90°

### シームレス排気筒価格表

(単位: 円)

口径	品名	直管		半直管	短管		エルボ		排気トップ (アミ付エルボ)			アミキャップ
		914mm	606mm	457mm	355mm	303mm	90°	45°	45°	60°	90°	
60φ		4,000	2,800	2,200	1,800	1,700	2,100	1,700	2,200	2,300	2,900	1,700
80φ		5,300	3,800	2,900	2,400	2,100	3,200	2,500	3,200	3,700	3,800	1,900
100φ		6,600	4,700	3,700	3,000	2,600	3,900	3,300	4,300	4,800	5,200	2,300
100.8φ		6,600	4,700	3,700	3,000	2,600	3,900	3,300	4,300	4,800	5,200	2,300
	梱包数	6本	—	6本	6本	—	6個	6個	6個	6個	6個	—

口径	品名	フレキ管		スライド管		メガネ板 1枚	受足 300mm 2本	受足 450mm 2本	二つ割 1カ所	吊り バンド	L金具	補助金具
		265mm	470mm	400mm	900mm							
60φ		3,000	5,200	2,700	4,700	1,500	3,300	4,000	1,600	1,500	3,900	2,900
80φ		3,500	5,800	3,900	6,400	1,700			1,800	1,600		
100φ		4,200	7,100	5,000	8,000	1,800			1,900	1,800		
100.8φ		4,200	7,100	5,000	8,000	1,800			1,900	1,800		
	梱包数	6本	6本	6本	6本	—	—	—	—	—	—	—

\*スライド管の調整可能範囲: 400mm⇒330~480mm (100.8φのみ340~440mm)、900mm⇒600~900mm

## 保温材(ロックウール)付排気筒

### 保温材付排気筒価格表

(単位: 円)

口径	品名	直管				エルボ	
		914mm	606mm	457mm	303mm	90°	45°
60φ		13,600	9,400	8,300	6,400	9,100	8,300
80φ		17,300	12,300	10,600	8,200	11,600	10,800
100.8φ		23,400	17,700	14,100	10,300	15,300	14,400



## シームレス異径ソケット

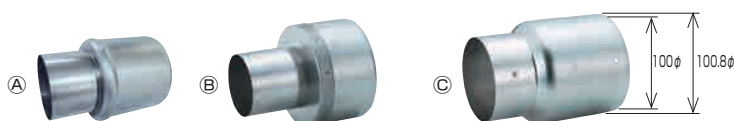

	口径	全長(mm)	価格(円)
①	60φメス×80φオス	120	4,700
②	60φメス×100φオス	140	5,100
③	60φメス×100.8φオス	140	5,100
④	80φメス×100φ・100.8φオス	137	5,100

## オーリングジョイントパイプ (OJP)



### ▶ オーリングジョイントパイプ価格表

(単位：円)

口径	品名	(A)	(B)	(C)	(D)	(E)	(F)			(G)	(H)
		直管 900mm	半直管 450mm	短管 300mm	エルボ 90°	エルボ 45°	スライド管			フレキ管 450mm	ストップ リング
							800型	500型	300型		
60φ		5,800	3,500	2,900	3,400	2,300	7,100	5,300	4,200	7,300	1,000
80φ		7,500	4,500	3,500	4,600	3,900	9,000	6,500	5,300	8,100	1,300
100φ		9,600	6,400	4,900	7,800	6,700	14,500	9,300	8,000	12,400	1,900

※スライド管の調整可能範囲：800型⇒600～1000mm、500型⇒380～600mm、300型⇒250～380mm

## SUS304 ステンレス FF 用給排気筒

### 二重管



### ▶ 二重管価格表

(単位：円)

口径	品名		(A)	(B)	(C)	(D)	(E)	(F)	(G)	(H)	(I)	
	直管 900mm	半直管 600mm	短管 300mm	エルボ 90°	エルボ 45°	スライド管 800mm	スライド管 500mm	スライド管 400mm	スライド管 300mm	スライド管 200mm	吊金具	タンバックル 3/8
110φ×75φ (スライド管の調整可能範囲)	13,800	10,100	6,700	8,500	7,300	14,700 (600～1000mm)	11,800 (400～600mm)	10,900 (320～480mm)	8,900 (240～305mm)	8,300 (195～225mm)		
120φ×80φ (スライド管の調整可能範囲)	14,500	10,600	7,200	9,400	7,900	15,000 (520～860mm)	12,300 (370～550mm)	11,200 (280～400mm)	9,800 (230～300mm)	8,700 (180～210mm)		
口径	受足 300mm 2本		受足 450mm 2本		二つ割 1カ所	(H) 吊金具	(I) タンバックル 3/8					
110φ×75φ	3,300		4,000		2,300	1,900	1,400					
120φ×80φ					2,400	2,100						

## 化粧保温筒 (アルミ付ロックウール)

ずば抜けた施工性 (軽量、折れにくい)、優れた断熱性、耐熱性、不燃性をもった保温筒です。[表面は貼り合わせ ALGC]  
すべての寸法で、スナップオン形式により二つ割にしております。

〔用途〕  
壁貫通部に天井裏配管の排気筒の断熱、結露の防止に使用して下さい。



呼び名	品名	(内径×厚み) mm	適用パイプ	価格(円)	入数
60ALH	直1000mm	61×20(50A)	60φ	4,300	23
60ALH-E	90° エルボ			3,100	10
80ALH	直1000mm	89×20(80A)	80φ	5,900	12
80ALH-E	90° エルボ			4,600	10
100ALH25	直1000mm	102×25(90A)	100φ	8,100	8
100ALH25-E	90° エルボ			7,800	10

# SUS304

# ステンレススパイラル煙突



■化粧板(H) 寸法図

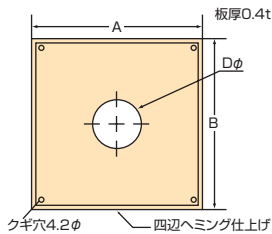

呼び名	サイズ(A×B) (mm)	価格(円)
(小)4号~6号	350×350	6,400
(中)7号~10号	450×450	8,400
(大)11号~14号	550×550	10,700

上記以外のサイズも御注文に応じて製作出来ます。

■脚(1) 寸法図

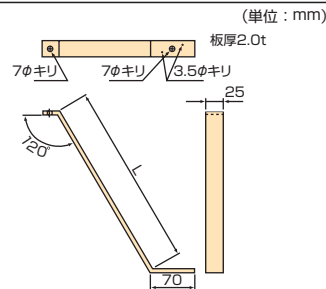

サイズ L (mm)	価格(円)
250×2本	5,100
300×2本	6,300
350×2本	7,500
500×2本	9,900
750×2本	14,800
1000×2本	19,500

▶ ステンレススパイラル煙突価格表

(単位: 円)

(部品) 板厚	品名		A	B	C	D	E	F	G	J	K
	呼び名	口径	スパイラルパイプ 3.6m(0.5t)	エビ曲 (90°・45°)	L 曲 (フタ付)	H 型トップ (アミ付)	P 型トップ (アミ付)	T 型トップ (アミ付)	ジョイント	二つ割 1カ所分	アダプター
0.4t	4号	100φ	34,000	7,000	10,000	18,900	21,600	9,900	3,600	4,100	3,300
	4.5号	115φ	39,000	9,000	12,300	23,300	25,500	11,200	4,200	4,900	3,600
	5号	125φ	42,000	11,400	15,000	30,200	27,900	13,900	5,100	5,200	4,200
0.5t	6号	150φ	46,000	15,600	19,100	38,400	33,100	18,400	7,000	5,400	4,500
	7号	175φ	52,000	21,600	25,900	55,100	46,000	25,300	8,700	5,900	5,000
	8号	200φ	59,000	25,100	28,200	65,000	54,400	29,900	12,500	7,300	5,600
	9号	225φ	67,000	37,400	40,800	77,400	65,600	37,300	15,700	10,700	6,500
	10号	250φ	76,000	45,900	47,200	97,200	80,600	46,000	19,000	12,100	7,300
	11号	275φ	92,000	59,400	64,000	126,800	111,800	60,600	24,300	12,900	8,700
	12号	300φ	105,000	72,100	76,900	160,300	147,900	75,100	29,500	13,300	9,700
	13号	325φ	121,000	78,000	89,000	174,300	160,300	89,000	36,600	15,200	11,600
14号	350φ	136,000	92,600	100,500	190,800	173,200	104,500	41,800	17,200	13,000	

●スパイラルパイプ 4.5号×1.8m 23,000円、 5号×1.8m 25,000円

## 断熱材付スパイラル煙突

(単位: mm)

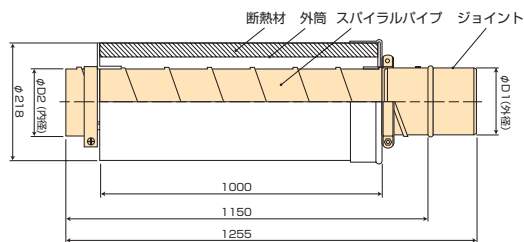

呼び名	サイズ		価格(円)
	φD1	φD2	
4・5号	113.5	115	60,000
5号	123.5	125	64,000

## 耐熱シリコンアルミテープ



●耐熱温度は180~260℃  
耐久・耐候性にも優れています。

品番	サイズ	価格(円/巻)	入数
ATS-501	50mm×20m	8,300	30

○当カタログに記載の内容は、改良のため予告なく変更することがありますので、ご了承ください。カタログに掲載の商品は1個単位(1セット単位)の価格です。(消費税別途)

## 製造・販売元 東洋アルチタイト産業株式会社

E-mail honsya@toyoalchi.com URL http://www.toyoalchi.com

本社 〒577-0065 東大阪市高井田中4丁目7番30号	TEL 06-6618-0005 FAX 06-6618-0007
関東支店 〒331-0802 さいたま市北区本郷町142番地	TEL 048-651-3621 FAX 048-651-3624
中部支店 〒465-0021 名古屋市中区猪子石3丁目104番地	TEL 052-776-3561 FAX 052-776-3564
関西支店 〒577-0065 東大阪市高井田中4丁目7番30号	TEL 06-6618-0085 FAX 06-6618-0087
中国支店 〒733-0035 広島市西区南観音4丁目13番38号	TEL 082-530-5197 FAX 082-530-5476
九州支店 〒812-0893 福岡市博多区那珂6丁目26番20号	TEL 092-575-0207 FAX 092-575-0297
仙台営業所 〒984-0042 仙台市若林区大和町4丁目16番6号 Rooms103	TEL 022-204-2732 FAX 048-651-3624
栗東営業所 〒520-3041 滋賀県栗東市出庭570番地	TEL 077-553-5225 FAX 077-553-4654
松江出張所 〒690-0021 鳥根県松江江市矢田町250番地16	TEL 0852-26-1155 FAX 0852-27-2786
特需部 〒577-0065 東大阪市高井田中4丁目7番30号	TEL 06-6618-0005 FAX 06-6618-0007
福岡工場 〒812-0893 福岡市博多区那珂6丁目26番20号	TEL 092-575-0207 FAX 092-575-0297
大阪工場 〒577-0065 東大阪市高井田中4丁目7番11号	TEL 06-6618-0005 FAX 06-6618-0007
滋賀工場 〒520-3041 滋賀県栗東市出庭570番地	TEL 077-553-3265 FAX 077-553-3267

<販売会社>  
東洋アルチタイト販売株式会社 〒192-0914 東京都八王子市片倉町1822-54 TEL 042-683-0313 FAX 042-683-0314  
<関連会社>  
株式会社アルチ島根工場 〒690-0021 鳥根県松江江市矢田町250番地16 TEL 0852-26-1155 FAX 0852-27-2786

ご用命・お問い合わせは