

風呂・給湯機器 配管関連部材

総合カタログ Vol.17

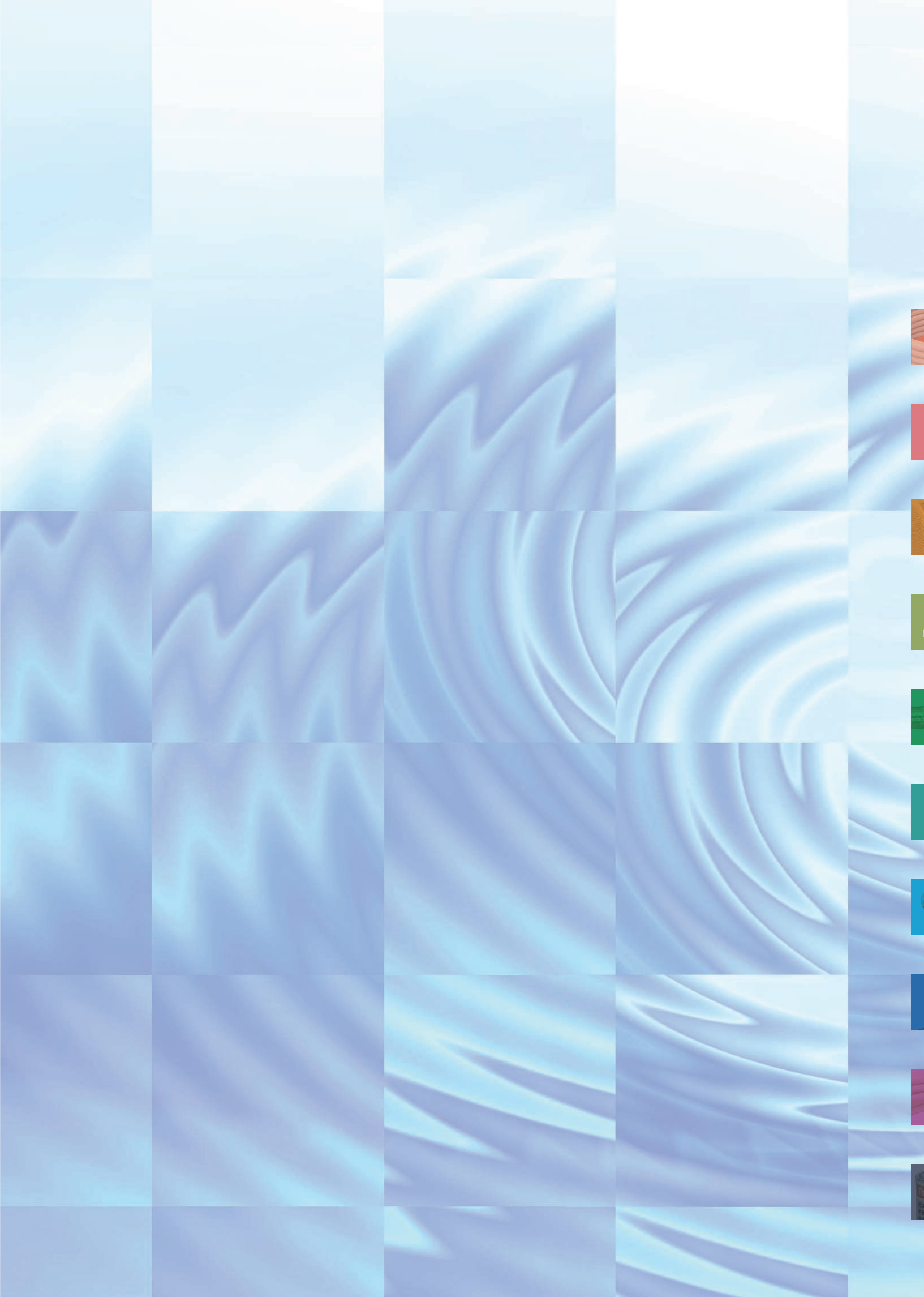

TOYO ALCHITIGHT





P.4 ▶ 6

TAバスホース・イーグルホースⅡ・ツインホース・スマートホース・スリムホース・配管部材(架橋ポリエチレン管・高耐熱ポリエチレン管)



P.7 ▶ 9

無極性循環アダプター(樹脂ポディー)



P.10 ▶ 13

無極性循環アダプター(金属ポディー)



P.14 ▶ 15

配管化粧部材Ⅰ,Ⅱ



P.16 ▶ 19

接続部品「部品セット・両側タケノコ部品セット・ロウ付部品セット」
ユニットバス貫通金具／逆止弁付ボールバルブ



P.20 ▶ 23

化粧カバー・化粧板・外釜スライド板／バス用接続金具・接続ゴム
バスキャップ・シート・パッキン／工具／防火キット／バンド



P.24 ▶ 26

水道用ロングフレキシブルチューブ
フレキ用継手・関連商品・水道用カットフレキチューブ



P.27

水栓金具



P.28 ▶ 29

TA-ECパイプ・
e-パイプ(エコキュート用連絡配管部材)



P.30 ▶ 31

鋼管用配管バンド／電線／その他

TAバスホース・イーグルホースII・ツインホース

TAバスホース 20m巻

風呂追い焚き配管用

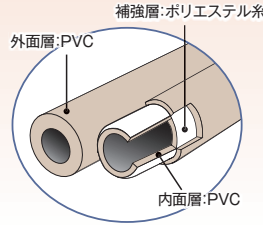

特長

- 柔らかく・曲げやすく・座屈性に優れ狭い場所でも配管が容易です。
- カッターで簡単に切断できます。
- ホース部品セットで接続も簡単です。

■使用条件

使用温度範囲	0℃~70℃
使用圧力	0.3MPa(3kgf/cm ²)以下
使用用途	風呂追い焚き用
最小曲げ半径	120mm

品番	呼び径	内径(φ)×外径(φ)	長さ(m)	形状	価格(円/巻)	入数
TA-B20MW	1/2	13.5×23.5	20	ツイン	44,000	1

イーグルホースII 20m巻

風呂追い焚き配管用

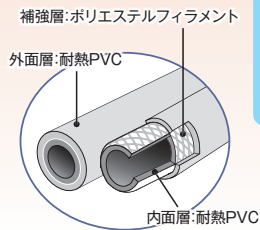

専用ケース導入!

特長

- 柔らかく・曲げやすく・座屈性に優れ狭い場所でも配管が容易です。
- カッターで簡単に切断できます。
- ホース部品セットで接続も簡単です。

■使用条件

使用温度範囲	0℃~70℃
使用圧力	0.3MPa(3kgf/cm ²)以下
使用用途	風呂追い焚き用
最小曲げ半径	120mm

品番	呼び径	内径(φ)×外径(φ)	長さ(m)	形状	価格(円/巻)	入数
TEX4-20MW2	1/2	13×23	20	ツイン	44,000	1

1/2ツインホース 10m巻・20m巻 / 1/2シングルホース 40m巻

風呂追い焚き配管用



特長

- 熱可塑性エラストマーを使用しておりますので耐熱性、耐水性、耐塩素水性に優れ、熱による硬化がほとんどありません。
- 座屈性に優れて施工性が容易で狭い場所でも簡単に配管できます。

■構造及び材質

内面層	PVC系TPE
接着層	PVC
補強層	ポリエステルフィラメント
外面層	PVC系TPE

■使用条件

使用温度範囲	0℃~80℃
使用圧力	0.3MPa(3kgf/cm ²)以下
使用用途	風呂追い焚き用
最小曲げ半径	120mm

品番	呼び径	内径(φ)×外径(φ)	長さ(m)	形状	価格(円/巻)	入数
TWH4-10M	1/2	13×23	10	ツイン	42,000	1
TWH4-20M	1/2	13×23	20	ツイン	84,000	1
TSH4-40M	1/2	13×23	40	シングル	84,000	1



ツインホース、TAバスホース、イーグルホースII、スマートホース、スリムホース取り扱い上のご注意

- 最小曲げ半径は 1/2ツインホース・TAバスホース・イーグルホースIIが R120、スマートホース・スリムホースは R100です。
- 風呂追い焚き配管専用になります。
- 一般の給水給湯配管及び、エコキュートの貯湯タンクとヒートポンプユニット間の配管には使用できません。
- 切断はまっすぐカットしてください。カッターナイフ使用時はホース表面を傷付けないように注意してください。
- 埋設工事には楕円CD管をご使用ください。
- 継手は必ず当社のホース部品セットをご使用ください。

定尺1/2ツインホース 両端金具付



特長

- 1/2ツインホースと金具がカシメ加工されていますので両端のナット締めのみで接続できます。

ニップル×2個、ノンアスベストパッキン×4個

品番	呼び径	長さ(mm)	価格(円/本)	入数
TWH4-05K	1/2	500	10,500	1
TWH4-10K	1/2	1,000	11,800	1
TWH4-15K	1/2	1,500	13,600	1
TWH4-20K	1/2	2,000	14,100	1
TWH4-30K	1/2	3,000	16,900	1
TWH4-40K	1/2	4,000	22,200	1
TWH4-50K	1/2	5,000	25,600	1
TWH4-60K	1/2	6,000	31,100	1
TWH4-70K	1/2	7,000	34,700	1
TWH4-80K	1/2	8,000	38,100	1
TWH4-100K	1/2	10,000	47,500	1

■価格は総額表示ではありません(消費税別途)

スマートホース・スリムホース

スマートホース10A 20m巻・スリムホースφ10 20m巻

風呂追い焚き
配管用



特長

- φ10架橋ポリエチレン管・ポリブテン管と同内径です。
- 外径が細いため、開口面積も小さく、スッキリ施工できます。
- 細く、軽く、柔軟性があり、作業・運搬時、ラクラク施工です。

■構造及び材質

構造	材質
内面層	PVC
補強層	合成繊維(ポリエステル)
外面層	PVC

■使用条件

使用温度範囲	スマートホース 0℃~80℃ スリムホース 0℃~70℃
使用圧力	0.3MPa(3kgf/cm ²)以下
使用用途	風呂追い焚き用
最小曲げ半径	100mm

品番	呼び径	内径(φ)×外径(φ)	長さ(m)	形状	価格(円/巻)	入数
TSH10A-20MW	10A	10×16	20	ツイン	37,000	1
TSL10-20MW	φ10	10×16	20	ツイン	37,000	1

スマートホース・スリムホース用周辺部材

タケノコ式LS兼用(樹脂ボディー)	タケノコ式L(樹脂ボディー)	タケノコ式S(樹脂ボディー)	タケノコ式L(金属ボディー)	タケノコ式S(金属ボディー)
品番 価格(円/個) 入数 TLA-LS66TK 8,200 10	品番 価格(円/個) 入数 TLA-JL66Q 8,200 10	品番 価格(円/個) 入数 TLA-JS66Q 8,200 10	品番 価格(円/個) 入数 LX21T16 14,400 10	品番 価格(円/個) 入数 LX22T16 14,400 10
部品セット(S)	部品セット(L)	両側タケノコ(S)セット	両側タケノコエルボセット	タケノコニップルセット(S)
品番 価格(円/セット) 入数 TSH10A-SS 3,300 10	品番 価格(円/セット) 入数 SH1-L 6,200 10	品番 価格(円/セット) 入数 SKH14 4,100 10	品番 価格(円/セット) 入数 SKH15 5,300 10	品番 価格(円/セット) 入数 SKH16 2,600 10
楕円CD管	楕円サドル	サドル	化粧ボックス	ジョイントカバーセット
品番 価格(円/巻) 入数 VC12 31,000 1	品番 価格(円/個) 入数 SD12 110 100	品番 価格(円/個) 入数 SS10 130 100 JS10-16 110 100	品番 価格(円/個) 入数 B12 2,600 30	品番 価格(円/セット) 入数 JH10-16 2,300 20

ユニットバス貫通金具(S)

品番 価格(円/セット) 入数 UB10-16S 9,200 10

ユニットバス貫通金具(L)

品番 価格(円/セット) 入数 UB10-16L 9,200 10

化粧カバー

品番 価格(円/枚) 入数 YS300 6,000 10

追い焚き配管システム図

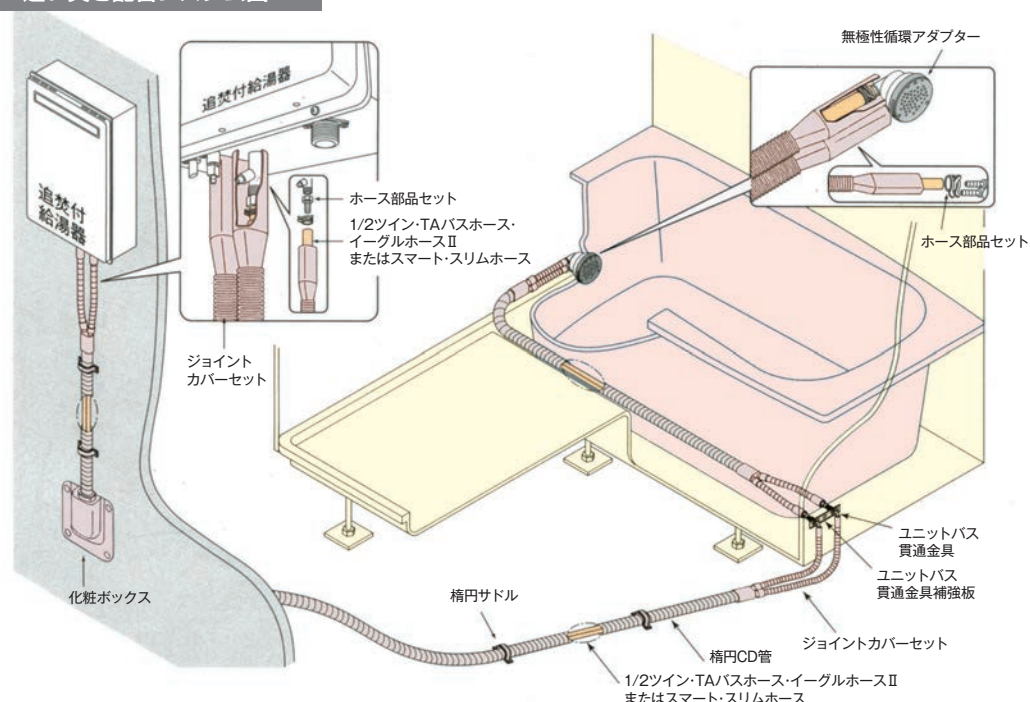

■価格は総額表示ではありません(消費税別途)

配管部材(架橋ポリエチレン管)

φ10 架橋ポリエチレン管

部材	品名	品番	信号線	CD管(形状・色)	価格(円/巻)	入数
	ペアチューブ	DLPT-10L-S	-	-	80,000	100m/巻
		DBPT10-A-100Q				
	ペアチューブ (信号線付)	DLPT-10L-SE	有	-	90,000	100m/巻
		DBPT10-AE-100Q				
	ペアチューブ (CD管付)	DBPT10-CD-50GQ	-	丸(緑)	81,000	50m/巻
	ペアチューブ (信号線・CD管付)	DBPT10-CDE-50GQ	有	丸(緑)	86,000	50m/巻
	ペアチューブ (楕円CD管付)	DBPT10-DCD-50GQ	-	楕円(緑)	76,000	50m/巻
	ペアチューブ (信号線・楕円CD管付)	DBPT10-DCDE-50GQ	有	楕円(緑)	92,400	50m/巻
	ペアチューブ (CD管付)	DLPT-10L-CDW	-	丸(アイボリー)	81,000	50m/巻
		DBPT10-CD-50IQ				
	ペアチューブ (信号線・CD管付)	DLPT-10L-CDEW	有	丸(アイボリー)	86,000	50m/巻
		DBPT10-CDE-50IQ				
	ペアチューブ (楕円CD管付)	DLPT-10L-DCDW	-	楕円(ベージュ)	80,000	50m/巻
		DBPT10-DCD-50IQ				
	ペアチューブ (信号線・楕円CD管付)	DLPT-10L-DCDEW	有	楕円(ベージュ)	83,000	50m/巻
		DBPT10-DCDE-50IQ				
	ペアチューブ (保温材付)	DBTW-1005-50Q	-	断熱被覆材 (5mm)	86,000	50m/巻

φ10 高耐熱ポリエチレン管

ペアチューブ



品番	価格(円/巻)	入数
RT-V10	56,000	50m/巻

楕円CD管付ペアチューブ

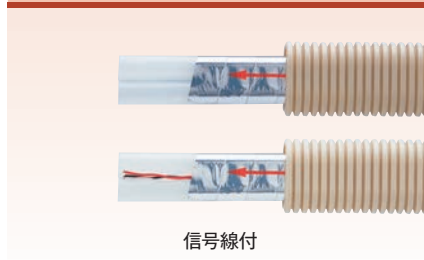

品番	信号線	価格(円/巻)	入数
RT-VS10	-	73,000	50m/巻
RT-VSE10	有	82,000	50m/巻

保温材付ペアチューブ



品番	価格(円/巻)	入数
RT-VH10	66,000	50m/巻

無極性循環アダプター(樹脂ボディー)

15Aタケノコ式L

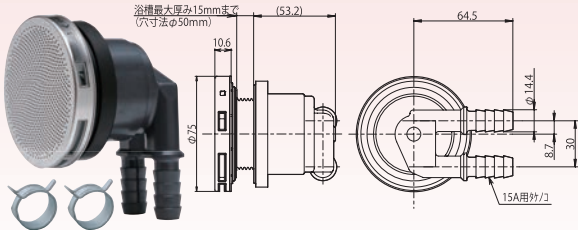

- 配管の接続は1/2ツインホース、TAバスホース、イーグルホースⅡをご使用ください。
- 配管の接続は往側/戻側の指定がありません。
- 付属の一人施工用フック棒で一人で施工できます。

品番	浴槽厚み	価格(円/個)	入数
TLA-JL15T	15mm まで	8,200	10

15Aタケノコ式S

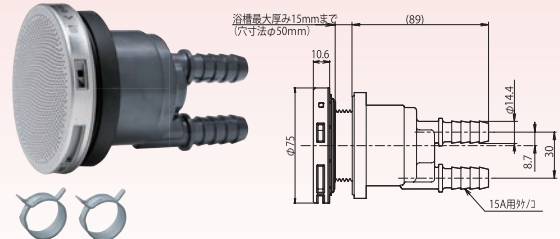

- 配管の接続は1/2ツインホース、TAバスホース、イーグルホースⅡをご使用ください。
- 配管の接続は往側/戻側の指定がありません。
- 付属の一人施工用フック棒で一人で施工できます。

品番	浴槽厚み	価格(円/個)	入数
TLA-JS15T	15mm まで	8,200	10

クイック10Aタケノコ式L

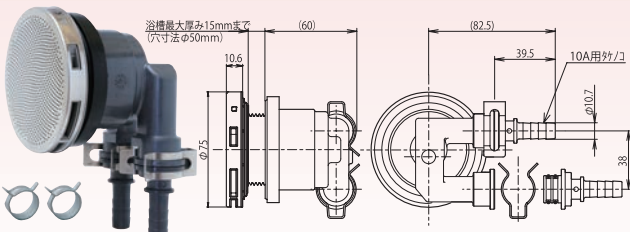

- 配管の接続はφ10架橋ポリエチレン管、φ10高耐熱ポリエチレン管をご使用ください。
- 配管の接続は往側/戻側の指定がありません。
- 付属の一人施工用フック棒で一人で施工できます。

品番	浴槽厚み	価格(円/個)	入数
TLA-JL10Q	15mm まで	8,200	10

クイック10Aタケノコ式S

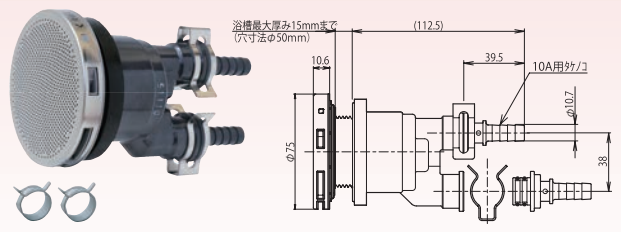

- 配管の接続はφ10架橋ポリエチレン管、φ10高耐熱ポリエチレン管をご使用ください。
- 配管の接続は往側/戻側の指定がありません。
- 付属の一人施工用フック棒で一人で施工できます。

品番	浴槽厚み	価格(円/個)	入数
TLA-JS10Q	15mm まで	8,200	10

オスネジ式L

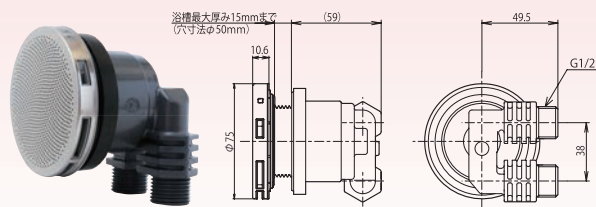

- 配管の接続は往側/戻側の指定がありません。
- 付属の一人施工用フック棒で一人で施工できます。

品番	浴槽厚み	価格(円/個)	入数
TLA-JL	15mm まで	8,200	10

オスネジ式S

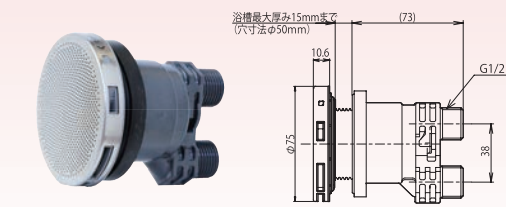

- 配管の接続は往側/戻側の指定がありません。
- 付属の一人施工用フック棒で一人で施工できます。

品番	浴槽厚み	価格(円/個)	入数
TLA-JS	15mm まで	8,200	10

クイックスマートホース用タケノコ式L

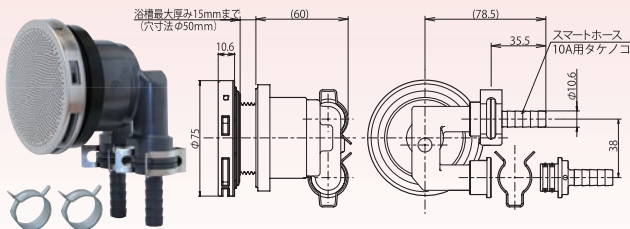

- 配管の接続はスマートホース、スリムホースをご使用ください。
- 配管の接続は往側/戻側の指定がありません。
- 付属の一人施工用フック棒で一人で施工できます。

品番	浴槽厚み	価格(円/個)	入数
TLA-JL66Q	15mm まで	8,200	10

クイックスマートホース用タケノコ式S

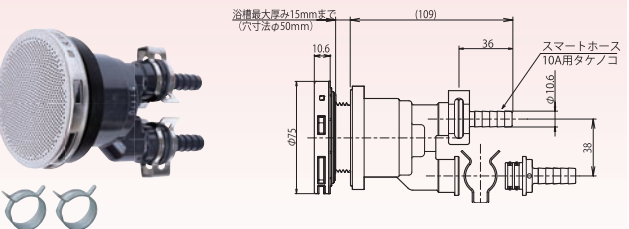

- 配管の接続はスマートホース、スリムホースをご使用ください。
- 配管の接続は往側/戻側の指定がありません。
- 付属の一人施工用フック棒で一人で施工できます。

品番	浴槽厚み	価格(円/個)	入数
TLA-JS66Q	15mm まで	8,200	10

無極性循環アダプター(樹脂ボディー)

10Aワンロック式L

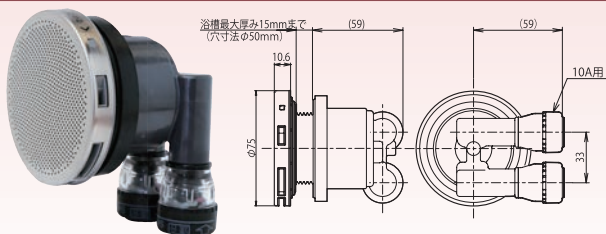

- φ10架橋ポリエチレン管、ポリブテン管、φ10高耐熱ポリエチレン管をワンタッチで接続できます。
- 配管の接続は往側/戻側の指定がありません。
- 付属の一人施工用フック棒で一人で施工できます。

品番	呼び径	浴槽厚み	価格(円/個)	入数
TLA-JL10W	10A	15mm まで	9,900	10

※適用管種の寸法規格は P.11をご参照ください。

10Aワンロック式S

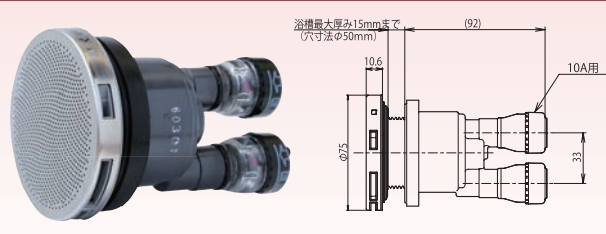

- φ10架橋ポリエチレン管、ポリブテン管、φ10高耐熱ポリエチレン管をワンタッチで接続できます。
- 配管の接続は往側/戻側の指定がありません。
- 付属の一人施工用フック棒で一人で施工できます。

品番	呼び径	浴槽厚み	価格(円/個)	入数
TLA-JS10W	10A	15mm まで	9,900	10

※適用管種の寸法規格は P.11をご参照ください。

13Aワンロック式L

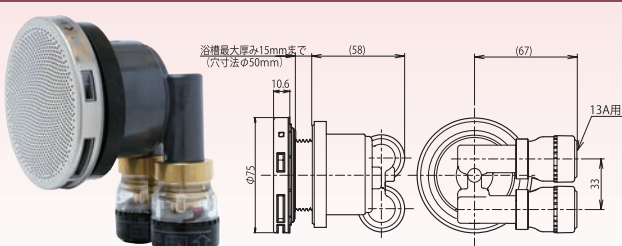

- 架橋ポリエチレン管、ポリブテン管をワンタッチで接続できます。
- 配管の接続は往側/戻側の指定がありません。
- 付属の一人施工用フック棒で一人で施工できます。

品番	呼び径	浴槽厚み	価格(円/個)	入数
LX41W13	13A	15mm まで	13,800	10

※適用管種の寸法規格は P.11をご参照ください。

13Aワンロック式S

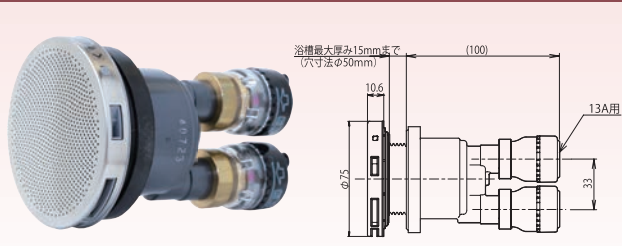

- 架橋ポリエチレン管、ポリブテン管をワンタッチで接続できます。
- 配管の接続は往側/戻側の指定がありません。
- 付属の一人施工用フック棒で一人で施工できます。

品番	呼び径	浴槽厚み	価格(円/個)	入数
LX42W13	13A	15mm まで	13,800	10

※適用管種の寸法規格は P.11をご参照ください。

ワンロック施工手順

① 管の切断

⚠ 管は、管軸に直角に切断ください。面取りは不要です。

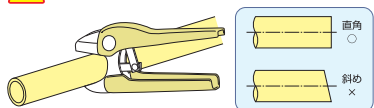

※管切断は、樹脂管用ローラーカッターまたは、塩ビカッターをご使用ください。

② 正真正銘コアなしワンタッチ

管を差し込むだけのワンタッチ方式で施工が簡単です。マーキングも必要ありません。

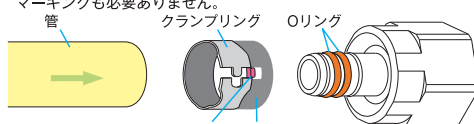

ジャンプピンが管の先端に押し入れ回転しながら外れます。▶ バネ効果で管を圧縮し、施工完了です。

③ キッチリ止水

管内面止水の採用により、管の外傷による漏水を防ぎます。またクランプリングが常に管を強力に圧縮しますので長期信頼性が確保されています。

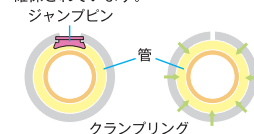

④ 音で確認

ジャンプピンの外れるパチッという音が同時に施工完了がわかります。

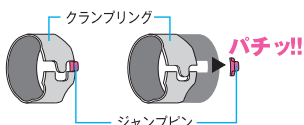

⑤ 目で確認

スケルトンボディーから確実に施工されたことを目で確認できます。

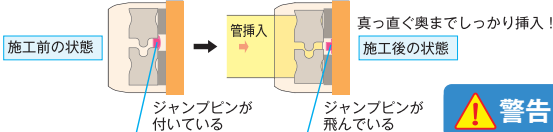

⑥ ねじれ無し調節自在

施工後でも管を自由に回すことができ、管のねじれを簡単に調整できます。

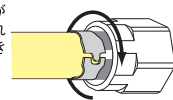

警告 挿入不足の場合は漏水事故につながります! (ジャンプピンが飛んでいない場合)

無極性循環アダプター(樹脂ボディー)分解図

※循環口ボディーは品番により形状が異なります。

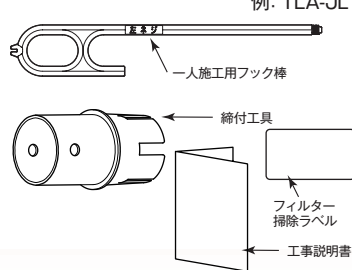
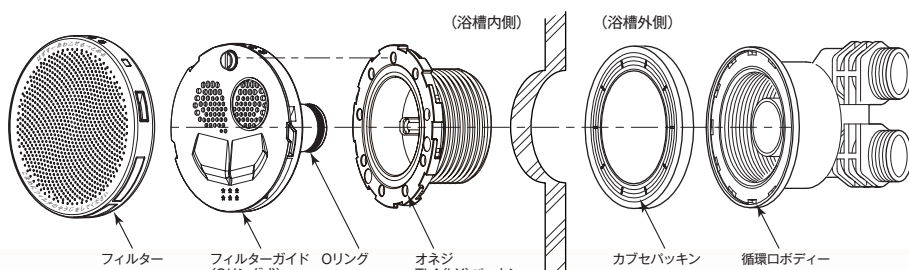

■価格は総額表示ではありません(消費税別途)

無極性循環アダプター(金属ボディー)

15Aタケノコ式L

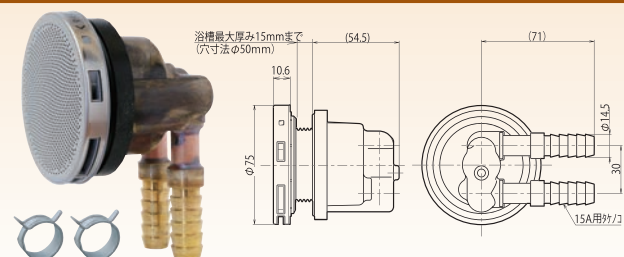

- 配管の接続は1/2ツインホース、TAバスホース、イーグルホースIIをご使用ください。
- 配管の接続は往側/戻側の指定がありません。
- 付属の一人施工用フック棒で一人で施工できます。

品番	浴槽厚み	価格(円/個)	入数
TLA-L15T	15mm まで	14,400	10

15Aタケノコ式S

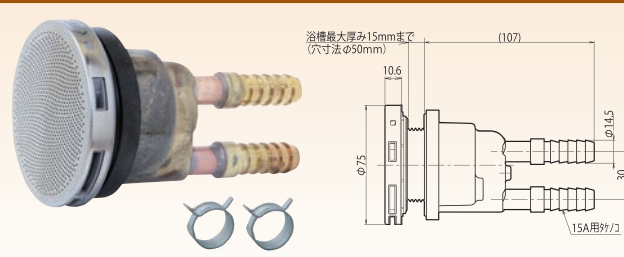

- 配管の接続は1/2ツインホース、TAバスホース、イーグルホースIIをご使用ください。
- 配管の接続は往側/戻側の指定がありません。
- 付属の一人施工用フック棒で一人で施工できます。

品番	浴槽厚み	価格(円/個)	入数
TLA-S15T	15mm まで	14,400	10

10Aタケノコ式L

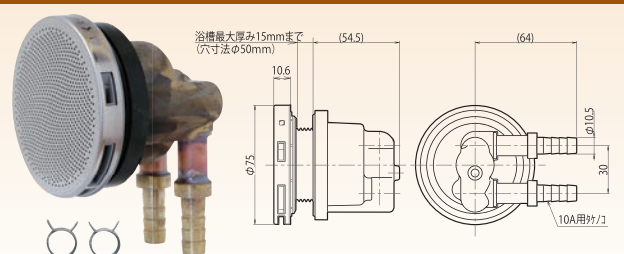

- 配管の接続はφ10架橋ポリエチレン管、φ10高耐熱ポリエチレン管をご使用ください。
- 配管の接続は往側/戻側の指定がありません。
- 付属の一人施工用フック棒で一人で施工できます。

品番	浴槽厚み	価格(円/個)	入数
TLA-L10T	15mm まで	14,400	10

10Aタケノコ式S

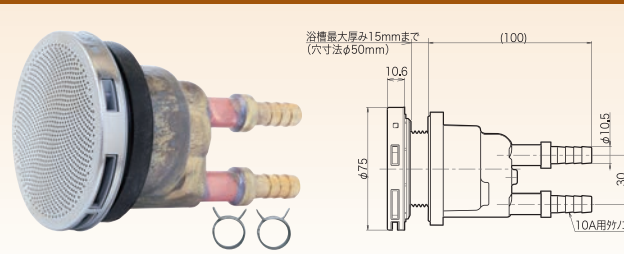

- 配管の接続はφ10架橋ポリエチレン管、φ10高耐熱ポリエチレン管をご使用ください。
- 配管の接続は往側/戻側の指定がありません。
- 付属の一人施工用フック棒で一人で施工できます。

品番	浴槽厚み	価格(円/個)	入数
TLA-S10T	15mm まで	14,400	10

オスネジ式L

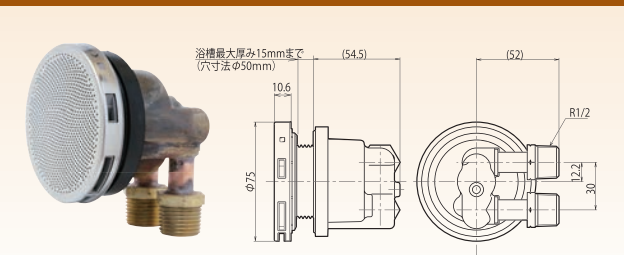

- 配管の接続は往側/戻側の指定がありません。
- 付属の一人施工用フック棒で一人で施工できます。

品番	浴槽厚み	価格(円/個)	入数
TLA-LF	15mm まで	14,400	10

オスネジ式S

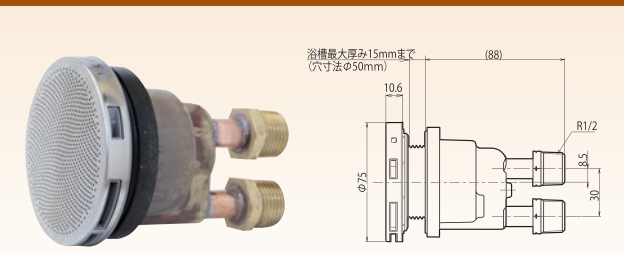

- 配管の接続は往側/戻側の指定がありません。
- 付属の一人施工用フック棒で一人で施工できます。

品番	浴槽厚み	価格(円/個)	入数
TLA-SF	15mm まで	14,400	10

スマートホース用タケノコ式L

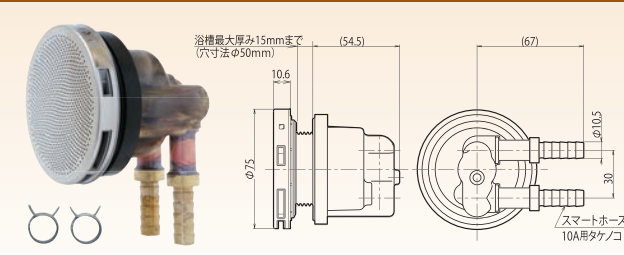

- 配管の接続はスマートホース、スリムホースをご使用ください。
- 配管の接続は往側/戻側の指定がありません。
- 付属の一人施工用フック棒で一人で施工できます。

品番	浴槽厚み	価格(円/個)	入数
LX21T16	15mm まで	14,400	10

スマートホース用タケノコ式S

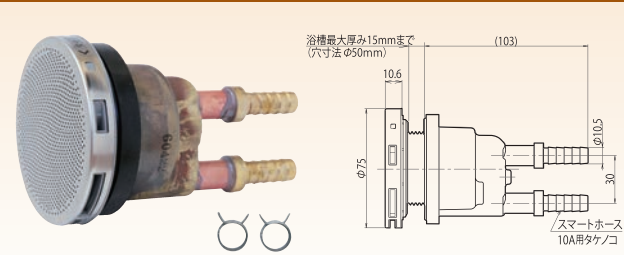

- 配管の接続はスマートホース、スリムホースをご使用ください。
- 配管の接続は往側/戻側の指定がありません。
- 付属の一人施工用フック棒で一人で施工できます。

品番	浴槽厚み	価格(円/個)	入数
LX22T16	15mm まで	14,400	10

無極性循環アダプター(金属ボディ)

10Aワンロック式L

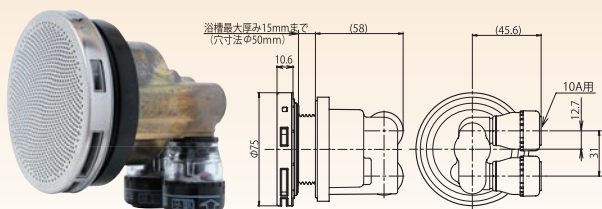

- φ10架橋ポリエチレン管、ポリブテン管、φ10高耐熱ポリエチレン管をワンタッチで接続できます。
- 配管の接続は往側/戻側の指定がありません。
- 付属の一人施工用フック棒で一人で施工できます。

品番	呼び径	浴槽厚み	価格(円/個)	入数
TLA-L10W	10A	15mmまで	20,500	10

※ワンロック施工手順はP9をご参照ください。

10Aワンロック式S

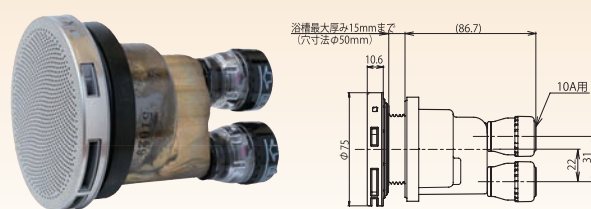

- φ10架橋ポリエチレン管、ポリブテン管、φ10高耐熱ポリエチレン管をワンタッチで接続できます。
- 配管の接続は往側/戻側の指定がありません。
- 付属の一人施工用フック棒で一人で施工できます。

品番	呼び径	浴槽厚み	価格(円/個)	入数
TLA-S10W	10A	15mmまで	20,500	10

※ワンロック施工手順はP9をご参照ください。

13Aワンロック式L

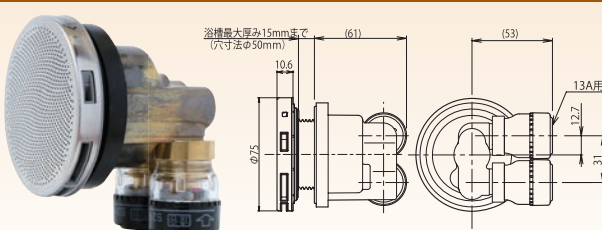

- 架橋ポリエチレン管、ポリブテン管をワンタッチで接続できます。
- 配管の接続は往側/戻側の指定がありません。
- 付属の一人施工用フック棒で一人で施工できます。

品番	呼び径	浴槽厚み	価格(円/個)	入数
LX13W	13A	15mmまで	23,500	10

※ワンロック施工手順はP9をご参照ください。

13Aワンロック式S

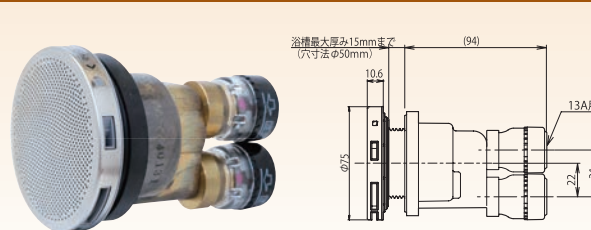

- 架橋ポリエチレン管、ポリブテン管をワンタッチで接続できます。
- 配管の接続は往側/戻側の指定がありません。
- 付属の一人施工用フック棒で一人で施工できます。

品番	呼び径	浴槽厚み	価格(円/個)	入数
LX14W	13A	15mmまで	23,500	10

※ワンロック施工手順はP9をご参照ください。

10Aワンロックメスアダプター

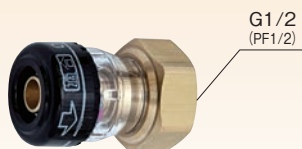

- ノンアスベストパッキン付

- φ10架橋ポリエチレン管、ポリブテン管、φ10高耐熱ポリエチレン管をワンタッチで接続できます。

品番	呼び径	価格(円/個)	入数
WM10	10A	2,100	20

※ワンロック施工手順はP9をご参照ください。

13Aワンロックメスアダプター

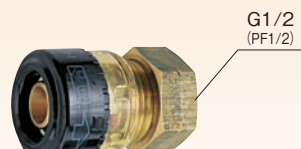

- ノンアスベストパッキン付

- 架橋ポリエチレン管、ポリブテン管をワンタッチで接続できます。

品番	呼び径	価格(円/個)	入数
WM13	13A	2,900	20

※ワンロック施工手順はP9をご参照ください。

■適用管種の寸法規格

呼び径	管種	JIS規格	適用管種	外径(φ)	内径(φ)	肉厚
10A	架橋ポリエチレン管	JIS K 6769	PN15 M種	13.0±0.15	9.8±0.25	1.6±0.2
	水道用架橋ポリエチレン管	JIS K 6787	XM種			
	ポリブテン管	JIS K 6778	J種			
13A	架橋ポリエチレン管	JIS K 6769	PN15 M種	17.0±0.15	12.8±0.25	2.1±0.2
	水道用架橋ポリエチレン管	JIS K 6787	XM種			
	ポリブテン管	JIS K 6778	J種			

無極性循環アダプター(金属ボディー)

ロウ付式L

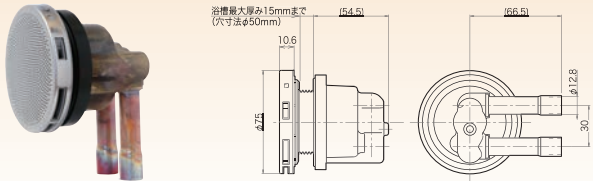

- 配管の接続は往側/戻側の指定がありません。
- 付属の一人施工用フック棒で一人で施工できます。

品番	浴槽厚み	価格(円/個)	入数
LX23	15mm まで	14,500	10

ロウ付式S

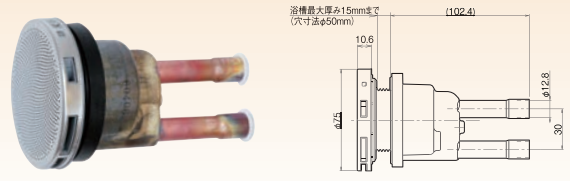

- 配管の接続は往側/戻側の指定がありません。
- 付属の一人施工用フック棒で一人で施工できます。

品番	浴槽厚み	価格(円/個)	入数
LX24	15mm まで	14,500	10

ロウ付式SH

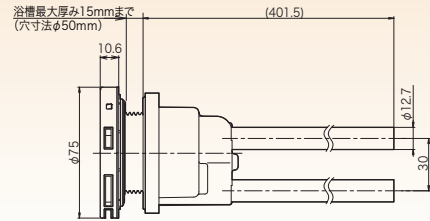
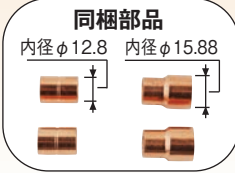

- 配管の接続は往側/戻側の指定がありません。
- 付属の一人施工用フック棒で一人で施工できます。

品番	浴槽厚み	価格(円/個)	入数
LX25	15mm まで	20,000	6

厚板浴槽用オネジセット(樹脂・金属ボディー兼用)

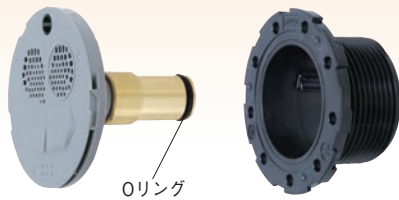

- 浴槽厚みが標準サイズ(15mm)以上の場合にご使用ください。
- 樹脂ボディーと金属ボディーのどちらでもご使用いただけます。

品番	浴槽厚み	価格(円/セット)	入数
LX-LB30	15 ~ 30mm まで	8,000	2
LX-LC45	30 ~ 45mm まで	10,700	2

無極性循環アダプター特長

- 「行き」「戻り」の接続ミス絶対なし! 追焚配管の接続は往側・戻側の指定がありません。(どちらもOKの無極性タイプです。)
- 一人施工用フック棒で施工できます。

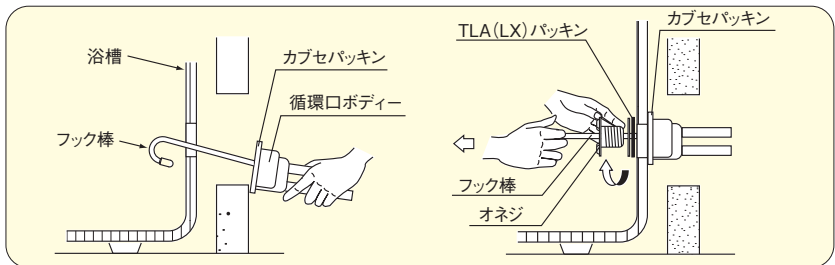
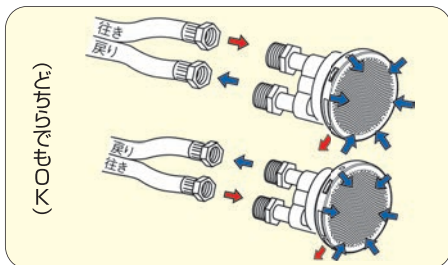

無極性循環アダプター(金属ボディー)分解図

※循環口ボディーは品番により形状が異なります。例: TLA-LF

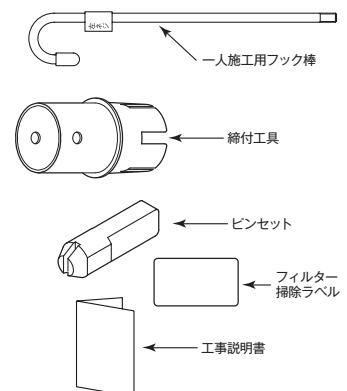
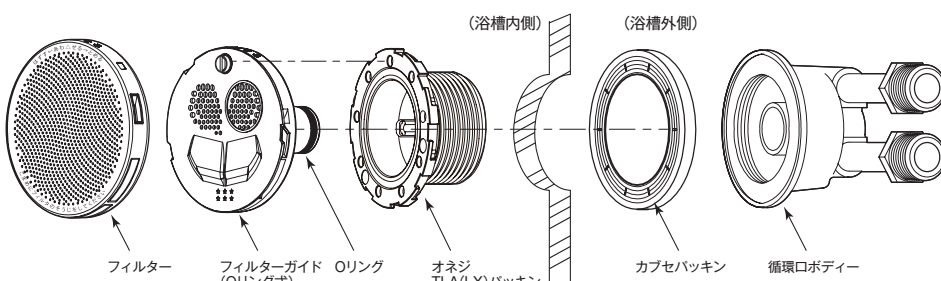

無極性循環アダプター

厚板浴槽用オネジセットの使用方法

●この厚板浴槽オネジセットは TLA(LX) シリーズを浴槽厚み 15～30mm、30～45mm に対応させるときに使用します。

■無極性循環アダプター(樹脂ボディー用)取付図

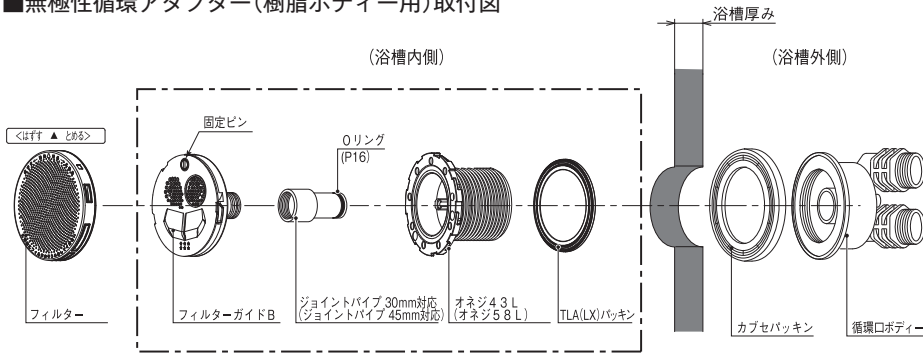

■無極性循環アダプター(金属ボディー用)取付図

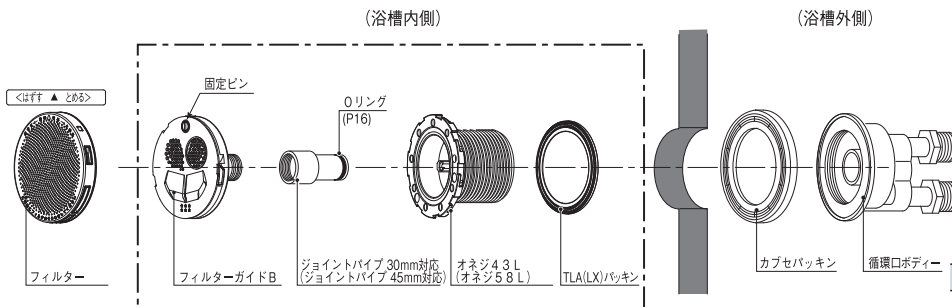

P.12

品番	浴槽厚み
LX-LB30	15～30mm
LX-LC45	30～45mm

■取り付け手順

1. 無極性循環アダプターからフィルター・フィルターガイド・オネジ・TLA(LX)パッキンを取り外してください。(詳しい分解手順は、TLA(LX)の工事説明書をお読みください。)
2. 厚板浴槽用オネジセットを1で取り外したフィルターガイド・オネジと取り替えてください。
3. 取り外したフィルターガイド・オネジは、使用しません。

漏れ検査治具の使用方法

■検査前の準備

1. 循環アダプターのフィルターを左に回して取り外します。
2. フィルターガイドの固定ピンをピンセットで引っ張り固定ピンの頭部が2mmほど飛び出した状態にします。フィルターガイドを左に回しオネジから取り外してください。

【注】パッキン類、Oリングの紛失にご注意ください。

【注】固定ピンはフィルターガイドより外さないでください。(紛失の原因となります)強く引っ張ると外れます。外れた場合は押し込んで、再度上記の作業をしてください。

■検査方法

1. 漏れ検査治具をオネジに差し込みます。
2. 漏れ検査治具にドライバーを通して、抜け防止のため90°回します。
【注】オネジのツメに漏れ検査治具の凹を差し込み、90°回して抜け防止をします。
3. 配管部に加圧ポンプを取り付け、200kPa(2.0kgf/cm²)の圧力を30分以上かけ水漏れ及びゲージの圧力低下がないかを確認します。
4. 漏れ検査終了後、浴槽に水をはり循環アダプター取付部から水漏れのないことを確認してください。

■検査後

1. 漏れ検査治具を取り外しフィルターガイドを右に回して取り付けて、固定ピンを押し込み固定してください。
【注】フィルターガイドの上マークが必ず上になるよう取り付けてください。フィルターガイドをいっぱいまで回さないと固定ピンが押し込めません。固定ピンの頭が飛び出しているとフィルターの取り付けができません。
2. 「△」刻印にフィルターの「△」刻印を合わせてはめ込み、右に止まるまで回してください。

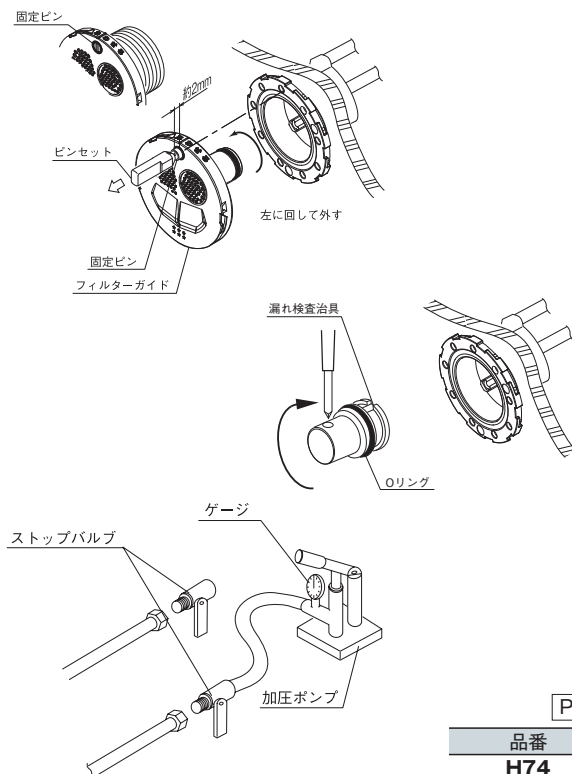

P.23

品番
H74

配管化粧部材 I

楕円CD管

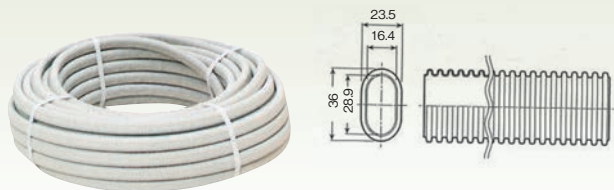

品番	色	価格(円/巻)	入数
V02-7LG	薄グリーン	13,100	50m/巻
V02-7M	ミルクィーホワイト	13,100	50m/巻

楕円CD管両サドル

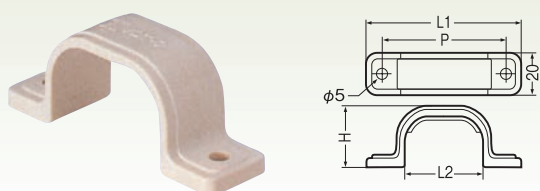

品番	L1	L2	H	P	価格(円/個)	入数
VOT-7	70	36	26	56	70	20/500

CD管連結サドル

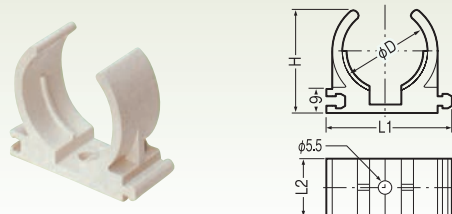

品番	L1	L2	H	φD	価格(円/個)	入数
LSY-14	32.1	20	25.7	19	57	20/500
LSY-30	51.5	20	43.2	36.5	93	20/160

楕円シーリングキャップ



品番	色	信号線穴	価格(円/個)	入数
S-0710P	薄グリーン	無	180	10/200
S-0710PE	薄グリーン	有	180	10/200
S-0710PM	ミルクィーホワイト	無	180	10/200
S-0710PME	ミルクィーホワイト	有	180	10/200

遮熱管

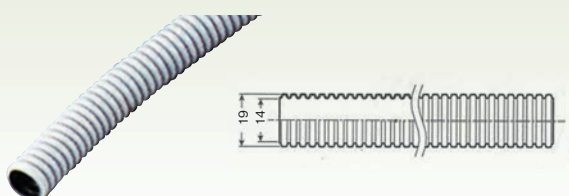

品番	色	価格(円/巻)	入数
CU2-14-LG	薄グリーン	6,340	50m/巻
CU2-14	ミルクィーホワイト	6,340	50m/巻

CD管

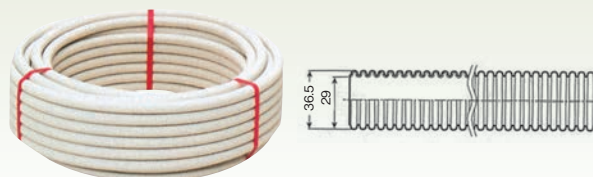

品番	色	価格(円/巻)	入数
LS2-30B	薄グリーン	14,500	30m/巻
LS2-30B-M	ミルクィーホワイト	17,200	30m/巻

CD管両サドル

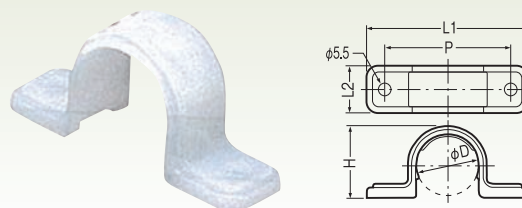

品番	L1	L2	H	P	φD	価格(円/個)	入数
LST-14P	60	20	22.5	45	19	47	50/400
LST-30P	80	25	40	65	36.5	74	20/160

CD管クリップ

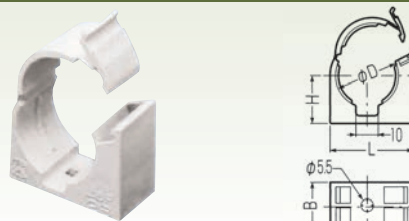

品番	L	B	H	φD	価格(円/個)	入数
LSF-14	28	20	16.5	19.5	90	10/500
LSF-30	53.1	25	27	37	130	10/120

シーリングキャップ

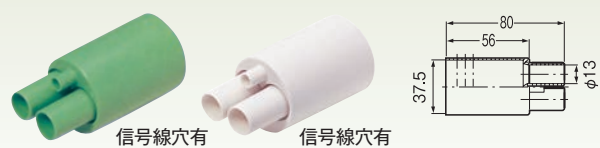

品番	色	信号線穴	価格(円/個)	入数
S-3010P	薄グリーン	無	180	10/200
S-3010PE	薄グリーン	有	180	10/200
S-3010PM	ミルクィーホワイト	無	180	10/200
S-3010PME	ミルクィーホワイト	有	180	10/200

LUBボックス

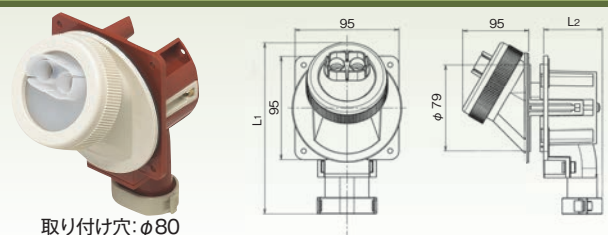

品番	L1	L2	価格(円/個)	入数
GB6-0710W	157	53.2	2,470	20
GB6-3010W	159	53.5	2,470	20

■価格は総額表示ではありません(消費税別途)

配管化粧部材Ⅱ

楕円CD管

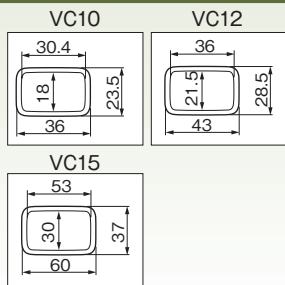

- 埋設工事の際にご使用ください。
- 屋外配管の化粧用としてもご使用頂けます。

品番	長さ(m)	価格(円/巻)	入数
VC10	50	28,000	1
VC12	50	31,000	1
VC15	30	42,000	1

楕円サドル



SD10・SD12
SD15

- 楕円CD管・CD管を固定することができます。

品番	価格(円/個)	入数
SD10	110	100
SD12	110	100
SD15	240	100

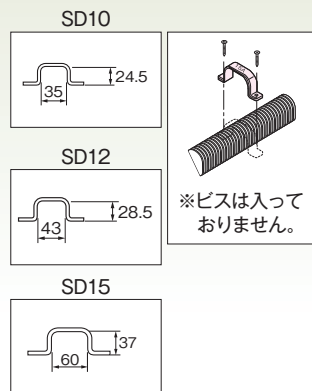

ステンサドル

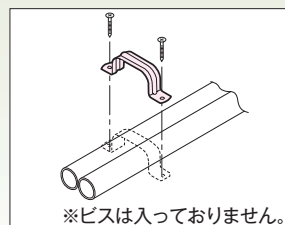

- SS10でスマートホース・スリムホースを直接固定することができます。
- SS15で1/2ツインホース・TAバスホース・イーグルホースⅡを直接固定することができます。

品番	価格(円/個)	入数
SS10	130	100
SS15	140	100

樹脂サドル

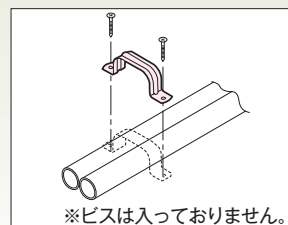

- JS10-16でスマートホース・スリムホースを直接固定することができます。
- JS15で1/2ツインホース・TAバスホース・イーグルホースⅡを直接固定することができます。

品番	価格(円/個)	入数
JS10-16	110	100
JS15	120	100

化粧ボックス

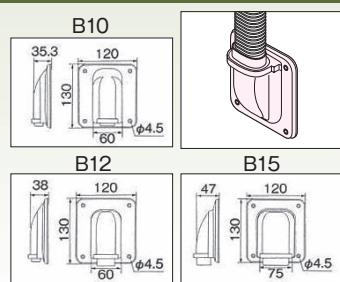

- 屋外配管の化粧用としてご使用ください。
- 楕円CD管とセットでご使用ください。

品番	価格(円/個)	入数
B10	2,600	30
B12	2,600	30
B15	2,600	30

ジョイントカバー



JC10・JC12 JC15

- 露出する配管部分の保護に使用します。
- シーリングキャップとセットでご使用ください。

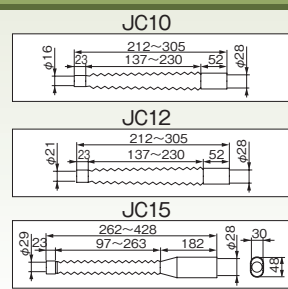

品番	価格(円/個)	入数
JC10	2,000	20
JC12	1,700	20
JC15	3,500	20

シーリングキャップ

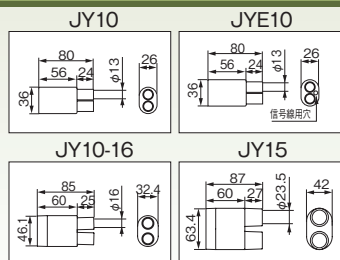

- 楕円CD管の端末の保護に使用します。
- ジョイントカバーとセットでご使用ください。

品番	信号線穴	価格(円/個)	入数
JY10	無	300	20
JYE10	有	300	20
JY10-16	無	600	20
JY15	無	1,100	20

ジョイントカバーセット



JH10・JHE10

- 楕円CD管・CD管の端末保護及び露出する配管部分の保護に使用します。
- ジョイントカバーとシーリングキャップをあらかじめセットにしています。

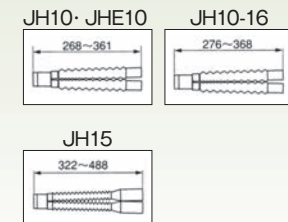

品番	信号線穴	価格(円/セット)	入数
JH10	無	2,300	20
JHE10	有	2,300	20
JH10-16	無	2,300	20
JH15	無	4,600	20

接続部品「部品セット・両側タケノコ部品セット」

1/2ホース部品セット(S)

●1/2ツイン・TAバスホース・イーグルホースIIを接続するときに使用します。

1セット内容

- ・1/2袋ナット付タケノコ(S)×4
- ・1/2ノンアスベストパッキン×4
- ・パネバンド(1/2用)×4

品番	価格(円/セット)	入数
TWH4-SS	3,300	10

1/2ホース部品セット(S2)

●1/2ツイン・TAバスホース・イーグルホースIIを接続するときに使用します。

1セット内容

- ・1/2袋ナット付タケノコ(S)×2
- ・1/2ノンアスベストパッキン×2
- ・パネバンド(1/2用)×2

品番	価格(円/セット)	入数
TWH4-SS2	1,700	20

1/2ホース部品セット(L)

●1/2ツイン・TAバスホース・イーグルホースIIを接続するときに使用します。

1セット内容

- ・1/2袋ナット付タケノコ(L)×4
- ・1/2ノンアスベストパッキン×4
- ・パネバンド(1/2用)×4

品番	価格(円/セット)	入数
TWH4-SL	6,300	10

1/2(15A)両側タケノコ(S)セット

●1/2ツイン・TAバスホース・イーグルホースIIを延長するときに使用します。

1セット内容

- ・1/2両側タケノコ(S)×2
- ・パネバンド(1/2用)×4

品番	価格(円/セット)	入数
TWH4-44S	2,000	10

1/2(15A)両側タケノコエルボセット

●1/2ツイン・TAバスホース・イーグルホースIIを延長するときに使用します。

1セット内容

- ・1/2両側タケノコエルボ×2
- ・パネバンド(1/2用)×4

品番	価格(円/セット)	入数
KH44P	5,300	10

1/2(15A)タケノコニップルセット(S)

●1/2ツイン・TAバスホース・イーグルホースIIを接続するときに使用します。

1セット内容

- ・1/2タケノコニップル(S)×2
- ・1/2ノンアスベストパッキン×2
- ・パネバンド(1/2用)×2

品番	価格(円/セット)	入数
KH45P	2,600	10

10A樹脂管部品セット(S)

●φ10架橋ポリエチレン管、φ10高耐熱ポリエチレン管を接続するときに使用します。

1セット内容

- ・1/2袋ナット付タケノコ(S)×4
- ・1/2ノンアスベストパッキン×4
- ・パネバンド(10A用)×4

品番	価格(円/セット)	入数
KPWW-10S	3,300	10

10A樹脂管部品セット(L)

●φ10架橋ポリエチレン管、φ10高耐熱ポリエチレン管を接続するときに使用します。

1セット内容

- ・1/2袋ナット付タケノコ(L)×4
- ・1/2ノンアスベストパッキン×4
- ・パネバンド(10A用)×4

品番	価格(円/セット)	入数
H1-L	6,200	10

10A両側タケノコ(S)セット

●φ10架橋ポリエチレン管、φ10高耐熱ポリエチレン管を延長するときに使用します。

1セット内容

- ・10A両側タケノコ(S)×2
- ・パネバンド(10A用)×4

品番	価格(円/セット)	入数
KPWW-11S	2,000	10

10A両側タケノコエルボセット

●φ10架橋ポリエチレン管、φ10高耐熱ポリエチレン管を延長するときに使用します。

1セット内容

- ・10A両側タケノコエルボ×2
- ・パネバンド(10A用)×4

品番	価格(円/セット)	入数
KH12	4,000	10

10Aタケノコニップルセット(S)

●φ10架橋ポリエチレン管、φ10高耐熱ポリエチレン管を接続するときに使用します。

1セット内容

- ・10Aタケノコニップル(S)×2
- ・1/2ノンアスベストパッキン×2
- ・パネバンド(10A用)×2

品番	価格(円/セット)	入数
KH13	2,600	10

スマートホース用部品セット(S)

●スマートホースを接続するときに使用します。

1セット内容

- ・1/2袋ナット付タケノコ(S)×4
- ・1/2ノンアスベストパッキン×4
- ・パネバンド(スマートホース用)×4

品番	価格(円/セット)	入数
TSH10A-SS	3,300	10

スリムホース用部品セット(S)

●スリムホースを接続するときに使用します。

1セット内容

- ・1/2袋ナット付タケノコ(S)×4
- ・1/2ノンアスベストパッキン×4
- ・パネバンド(スリムホース用)×4

品番	価格(円/セット)	入数
TSL10-SS	3,300	10

スマートホース用部品セット(L)

●スマート・スリムホースを接続するときに使用します。

1セット内容

- ・1/2袋ナット付タケノコ(L)×4
- ・1/2ノンアスベストパッキン×4
- ・パネバンド(スマートホース用)×4

品番	価格(円/セット)	入数
SH1-L	6,200	10

スマートホース用両側タケノコ(S)セット

●スマート・スリムホースを延長するときに使用します。

1セット内容

- ・スマートホース用両側タケノコ(S)×2
- ・パネバンド(スマートホース用)×4

品番	価格(円/セット)	入数
SKH14	4,100	10

スマートホース用両側タケノコエルボセット

●スマート・スリムホースを延長するときに使用します。

1セット内容

- ・スマートホース用両側タケノコエルボ×2
- ・パネバンド(スマートホース用)×4

品番	価格(円/セット)	入数
SKH15	5,300	10

スマートホース用タケノコニップルセット(S)

●スマート・スリムホースを延長するときに使用します。

1セット内容

- ・スマートホース用タケノコニップル(S)×2
- ・1/2ノンアスベストパッキン×2
- ・パネバンド(スマートホース用)×2

品番	価格(円/セット)	入数
SKH16	2,600	10

■価格は総額表示ではありません(消費税別途)

接続部品「ロウ付部品セット」

1/2(15A)ロウ付R部品セット(S)

●1/2ツイン・TAバスホース・イーグルホースIIとφ12.7銅管を接続するときに使用します。

1セット内容
 ・1/2ロウ付用タケノコ(S)×2
 ・パネバンド(1/2用)×2

品番	価格(円/セット)	入数
RH15-S	3,700	10

1/2(15A)ロウ付R部品セット(L)

●1/2ツイン・TAバスホース・イーグルホースIIとφ12.7銅管を接続するときに使用します。

1セット内容
 ・1/2ロウ付用タケノコ(L)×2
 ・パネバンド(1/2用)×2

品番	価格(円/セット)	入数
RH15-L	4,500	10

1/2(15A)ロウ付Z部品セット(S)

●1/2ツイン・TAバスホース・イーグルホースIIとφ12.7銅管を接続するときに使用します。

1セット内容
 ・1/2ロウ付用タケノコ(S)×2
 ・パネバンド(1/2用)×2

品番	価格(円/セット)	入数
ZH15-S	3,500	10

1/2(15A)ロウ付Z部品セット(L)

●1/2ツイン・TAバスホース・イーグルホースIIとφ12.7銅管を接続するときに使用します。

1セット内容
 ・1/2ロウ付用タケノコ(L)×2
 ・パネバンド(1/2用)×2

品番	価格(円/セット)	入数
ZH15-L	4,200	10

10Aロウ付R部品セット(S)

●φ10架橋ポリエチレン管、φ10高耐熱ポリエチレン管とφ12.7銅管を接続するときに使用します。

1セット内容
 ・10Aロウ付用タケノコ(S)×2
 ・パネバンド(10A用)×2

品番	価格(円/セット)	入数
RH10-S	2,900	10

10Aロウ付R部品セット(L)

●φ10架橋ポリエチレン管、φ10高耐熱ポリエチレン管とφ12.7銅管を接続するときに使用します。

1セット内容
 ・10Aロウ付用タケノコ(L)×2
 ・パネバンド(10A用)×2

品番	価格(円/セット)	入数
RH10-L	3,600	10

10Aロウ付Z部品セット(S)

●φ10架橋ポリエチレン管、φ10高耐熱ポリエチレン管とφ12.7銅管を接続するときに使用します。

1セット内容
 ・10Aロウ付用タケノコ(S)×2
 ・パネバンド(10A用)×2

品番	価格(円/セット)	入数
ZH10-S	2,600	10

10Aロウ付Z部品セット(L)

●φ10架橋ポリエチレン管、φ10高耐熱ポリエチレン管とφ12.7銅管を接続するときに使用します。

1セット内容
 ・10Aロウ付用タケノコ(L)×2
 ・パネバンド(10A用)×2

品番	価格(円/セット)	入数
ZH10-L	3,400	10

銅管アダプター(S)

●ノンアスベストパッキン付

品番	価格(円/個)	入数
H75	400	100

銅管アダプター(L)

●ノンアスベストパッキン付

品番	価格(円/個)	入数
OS-213	810	50

■ねじ

	管用テーパねじ			管用平行ねじ	給水栓ねじ
	テーパおねじ	テーパめねじ	平行めねじ		
ISO規格	R	Rc	Rp	G	PJ
旧JIS規格	PT			PF	給水栓ねじ

■価格は総額表示ではありません(消費税別途)

ユニットバス貫通金具

ST15型 1/2タケノコ×1/2タケノコ(S)

●取り付け穴はφ30です。

1/2タケノコ

1セット内容
 ・UB本体×2
 ・パネバンド(1/2用)×4

品番	壁厚み	価格(円/セット)	入数
UB15-S	12mm まで	9,200	10

LT15型 1/2タケノコ×1/2タケノコ(L)

●取り付け穴はφ30です。

1/2タケノコ

1セット内容
 ・UB本体×2
 ・パネバンド(1/2用)×4

品番	壁厚み	価格(円/セット)	入数
UB15-L	12mm まで	9,200	10

FS15型 1/2オスネジ×1/2タケノコ(S)

●取り付け穴はφ30です。
 ●Bタイプ(壁厚み30mm まで)もあります。

1/2タケノコ

G1/2 (PF1/2)

1セット内容
 ・UB本体×2
 ・パネバンド(1/2用)×2

品番	壁厚み	価格(円/セット)	入数
UB15-FS	12mm まで	9,200	10

FL15型 1/2オスネジ×1/2タケノコ(L)

●取り付け穴はφ30です。
 ●Bタイプ(壁厚み30mm まで)もあります。

1/2タケノコ

G1/2 (PF1/2)

1セット内容
 ・UB本体×2
 ・パネバンド(1/2用)×2

品番	壁厚み	価格(円/セット)	入数
UB15-FL	12mm まで	9,200	10

ST10型 10Aタケノコ×10Aタケノコ(S)

●取り付け穴はφ30です。

10Aタケノコ

1セット内容
 ・UB本体×2
 ・パネバンド(10A用)×4

品番	壁厚み	価格(円/セット)	入数
UB10-S	12mm まで	9,200	10

LT10型 10Aタケノコ×10Aタケノコ(L)

●取り付け穴はφ30です。

10Aタケノコ

1セット内容
 ・UB本体×2
 ・パネバンド(10A用)×4

品番	壁厚み	価格(円/セット)	入数
UB10-L	12mm まで	9,200	10

FS10型 1/2オスネジ×10Aタケノコ(S)

●取り付け穴はφ30です。
 ●Bタイプ(壁厚み30mm まで)もあります。

10Aタケノコ

G1/2 (PF1/2)

1セット内容
 ・UB本体×2
 ・パネバンド(10A用)×2

品番	壁厚み	価格(円/セット)	入数
UB10-FS	12mm まで	9,200	10

FL10型 1/2オスネジ×10Aタケノコ(L)

●取り付け穴はφ30です。
 ●Bタイプ(壁厚み30mm まで)もあります。

10Aタケノコ

G1/2 (PF1/2)

1セット内容
 ・UB本体×2
 ・パネバンド(10A用)×2

品番	壁厚み	価格(円/セット)	入数
UB10-FL	12mm まで	9,200	10

ST66型 スマートホース用タケノコ×スマートホース用タケノコ(S)

●取り付け穴はφ30です。

スマートホース用タケノコ

1セット内容
 ・UB本体×2
 ・パネバンド(スマートホース用)×4

品番	壁厚み	価格(円/セット)	入数
UB10-16S	12mm まで	9,200	10

LT66型 スマートホース用タケノコ×スマートホース用タケノコ(L)

●取り付け穴はφ30です。

スマートホース用タケノコ

1セット内容
 ・UB本体×2
 ・パネバンド(スマートホース用)×4

品番	壁厚み	価格(円/セット)	入数
UB10-16L	12mm まで	9,200	10

FS66型 1/2オスネジ×スマートホース用タケノコ(S)

●取り付け穴はφ30です。
 ●Bタイプ(壁厚み30mm まで)もあります。

スマートホース用タケノコ

G1/2 (PF1/2)

1セット内容
 ・UB本体×2
 ・パネバンド(スマートホース用)×2

品番	壁厚み	価格(円/セット)	入数
UB10-16FS	12mm まで	9,200	10

FL66型 1/2オスネジ×スマートホース用タケノコ(L)

●取り付け穴はφ30です。
 ●Bタイプ(壁厚み30mm まで)もあります。

スマートホース用タケノコ

G1/2 (PF1/2)

1セット内容
 ・UB本体×2
 ・パネバンド(スマートホース用)×2

品番	壁厚み	価格(円/セット)	入数
UB10-16FL	12mm まで	9,200	10

ユニットバス貫通金具／逆止弁付ボールバルブ

S型 1/2オスネジ×1/2オスネジ(S)

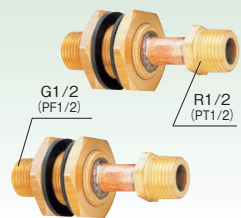

- 取り付け穴はφ30です。
- Bタイプ(壁厚み30mmまで)もあります。

1セット内容
・UB本体×2

品番	壁厚み	価格(円/セット)	入数
UB6	12mm まで	8,200	10

F型 1/2オスネジ×1/2オスネジ(L)

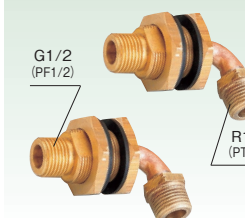

- 取り付け穴はφ30です。
- Bタイプ(壁厚み30mmまで)もあります。

1セット内容
・UB本体×2

品番	壁厚み	価格(円/セット)	入数
UB7	12mm まで	8,900	10

補強板



- 貫通金具とセットでご使用ください。
- 材質:SUS430

品番	価格(円/枚)	入数
UB-W	1,000	10

壁貫通コネクタ 10A×2



- 取り付け穴はφ50です。
- 信号線穴有もあります。

品番	壁厚み	価格(円/個)	入数
GSECL-10W	12~270mm	2,570	10

CB1型 R×G



＊日本水道協会認証登録品

品番	IN側ねじ	OUT側ねじ	価格(円/個)	入数	
				小	大
CB1-13M-S	R 1/2	G 1/2	2,800	5	50
CB1-2013M-S	R 3/4	G 1/2	3,210	5	50
CB1-20M-S	R 3/4	G 3/4	3,210	5	50

CB2型 Rc×G



＊日本水道協会認証登録品

品番	IN側ねじ	OUT側ねじ	価格(円/個)	入数	
				小	大
CB2-13M-S	Rc 1/2	G 1/2	2,800	5	50
CB2-2013M-S	Rc 3/4	G 1/2	3,210	5	50
CB2-20M-S	Rc 3/4	G 3/4	3,210	5	50

CB3型 Rc×Rc



＊日本水道協会認証登録品

品番	IN側ねじ	OUT側ねじ	価格(円/個)	入数	
				小	大
CB3-13M-S	Rc 1/2	Rc 1/2	2,800	5	50
CB3-1320M-S	Rc 1/2	Rc 3/4	2,970	5	50
CB3-2013M-S	Rc 3/4	Rc 1/2	3,210	5	50
CB3-20M-S	Rc 3/4	Rc 3/4	3,210	5	50

CB7型 R×ナット付アダプター



＊日本水道協会認証登録品 ●ノンアスベストパッキン付

品番	IN側ねじ	OUT側ねじ	価格(円/個)	入数	
				小	大
CB7-13M-S	R 1/2	G 1/2	3,360	4	40
CB7-1320M-S	R 1/2	G 3/4	3,680	4	40
CB7-2013M-S	R 3/4	G 1/2	3,930	4	40
CB7-20M-S	R 3/4	G 3/4	3,930	4	40

特長

- 逆止弁内蔵の一体型のため、配管スペースが逆止弁とバルブを別に取り付けるのに比べて、約 1/3以下で納まります。
- 薄型給湯器への配管作業が容易です。
- 呼び系3/4(20)用の専用逆止弁内蔵で流量が大幅 UP!
- ハンドルは長さ調整式なので1個でショートハンドル・ロングハンドルに対応できます。

※逆止弁付ボールバルブは給水用です。

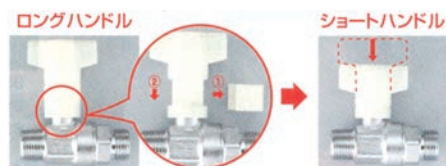

- ①ロングハンドル(保温材対応時)のスペーサーを外して
- ②ショートハンドルにしてコンパクトに変身!

化粧カバー・化粧板・外釜スライド板

化粧カバー(L)

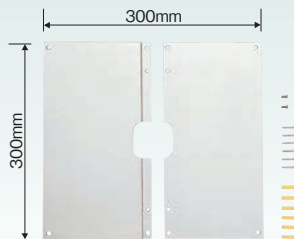

- 外壁の貫通部をカバーします。
- 楕円CD管を配管した後からでも簡単に取り付けできます。 ●材質: SUS304

品番	穴サイズ(mm)	価格(円/枚)	入数
YY300	60×34	5,000	10

化粧カバー(M)

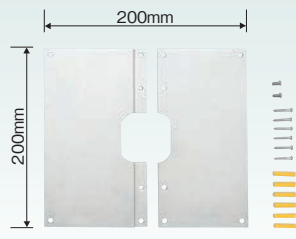

- 外壁の貫通部をカバーします。
- 楕円CD管を配管した後からでも簡単に取り付けできます。 ●材質: SUS304

品番	穴サイズ(mm)	価格(円/枚)	入数
YY200	60×34	4,000	10

化粧カバー(S)

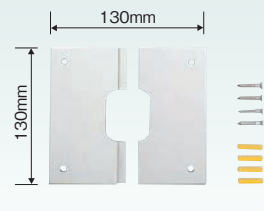

- 外壁の貫通部をカバーします。
- 楕円CD管を配管した後からでも簡単に取り付けできます。 ●材質: SUS304

品番	穴サイズ(mm)	価格(円/枚)	入数
YY130	60×30	3,000	20

化粧カバー(特L)

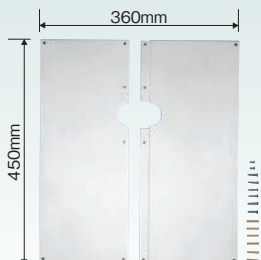

- 外壁の貫通部をカバーします。
- 楕円CD管を配管した後からでも簡単に取り付けできます。 ●材質: SUS304

品番	穴サイズ(φ)	価格(円/枚)	入数
GT-L2	45	9,000	10

化粧板(L)

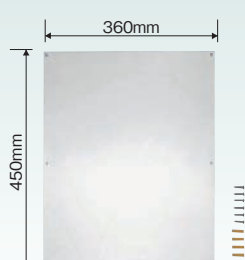

- 不要になった壁穴を塞ぐときにご使用ください。 ※表示サイズ以外も製作できます。 ●材質: SUS430

品番	価格(円/枚)	入数
YG00	4,000	10

化粧板(M)

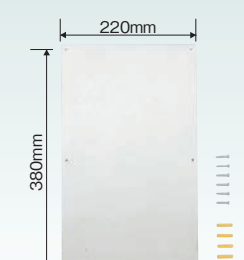

- 不要になった壁穴を塞ぐときにご使用ください。 ※表示サイズ以外も製作できます。 ●材質: SUS430

品番	価格(円/枚)	入数
Y00	3,000	20

外釜スライド板(L)

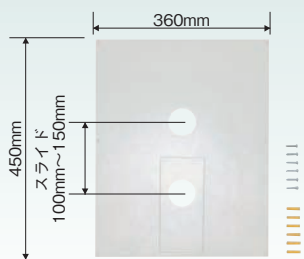

- 穴はピッチ100~150で自由にスライドします。
- 外壁の貫通部をカバーします。 ●材質: SUS430

品番	穴サイズ(φ)	価格(円/枚)	入数
YG50	50	6,000	20

外釜スライド板(M)

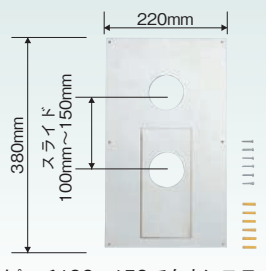

- 穴はピッチ100~150で自由にスライドします。
- 外壁の貫通部をカバーします。 ●材質: SUS430

品番	穴サイズ(φ)	価格(円/枚)	入数
Y50	50	5,000	20
Y60	60	5,000	20

外釜スライド板(1ツ穴)

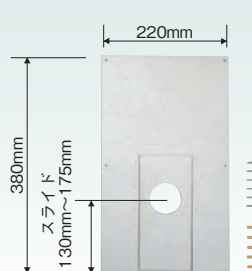

- 穴はピッチ130~175で自由にスライドします。
- 外壁の貫通部をカバーします。 ●材質: SUS430

品番	穴サイズ(φ)	価格(円/枚)	入数
Y01	50	5,000	20

スマート・スリムホース用化粧カバー

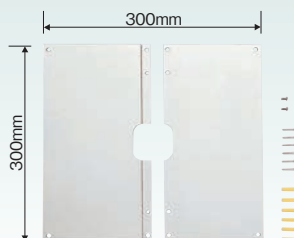

- 外壁の貫通部をカバーします。 ●材質: SUS304

品番	穴サイズ(mm)	価格(円/枚)	入数
YS300	40×25	6,000	10

配管化粧板

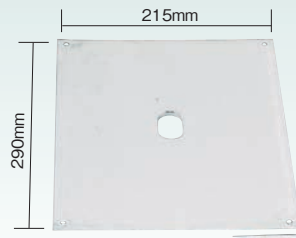

- 工事用の穴をカバーします。 ●材質: SUS430

品番	穴サイズ(mm)	価格(円/枚)	入数
YY40	40×22	3,000	10
YY60	62×22	3,000	10

化粧カバー使用例

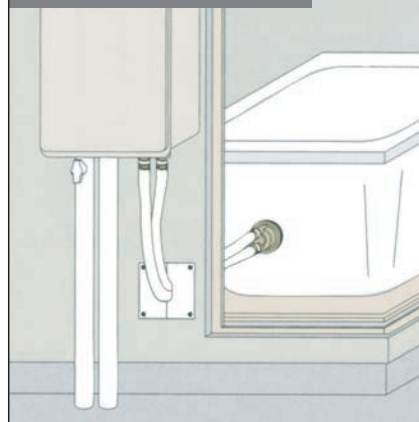

バス用接続金具・接続ゴム・バスキャップ

ビックカンY型

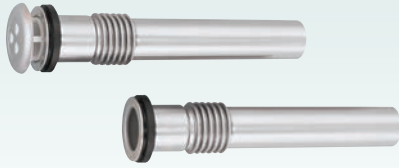

- 湯止めカバーワンタッチ式
- 湯止めカバーは簡単に付け外しできます。
- 穴寸法φ50
- 材質: 頭部 SUS304
パイプ SUS304

品番	サイズ(φ×mm)	浴槽厚み	価格(円/組)	入数
A112-300	45×300	20mmまで	7,300	10
A112-400	45×400	20mmまで	8,300	10
A112-500	45×500	20mmまで	9,300	10
A112-600	45×600	20mmまで	10,400	5

ジャバラC

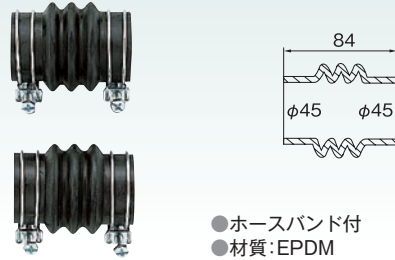

- ホースバンド付
- 材質: EPDM

品番	価格(円/組)	入数
F53	1,300	40

ゴムエルボZ



- ホースバンド付
- 材質: EPDM

品番	価格(円/組)	入数
F54	2,400	20

ゴムエルボL

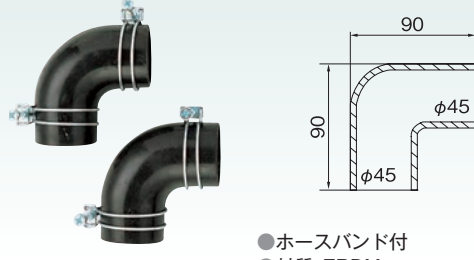

- ホースバンド付
- 材質: EPDM

品番	価格(円/組)	入数
F56	2,600	20

ゴムエルボS

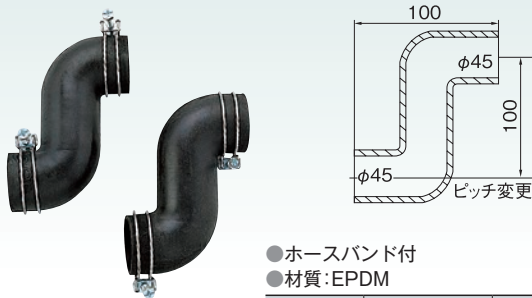

- ホースバンド付
- 材質: EPDM

品番	価格(円/組)	入数
F58	3,000	20

パイプ蓋



- 風呂釜を取り除いたとき、不要になったパイプ(φ45)を塞ぐ場合にご使用ください。
- ホースバンド付
- 材質: EPDM

品番	価格(円/個)	入数
H60	1,300	20

バスキャップS型(内締)

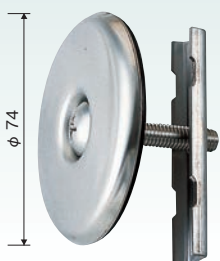

- 新型パッキンにより自動的に穴の中心で取り付けできます。
- 浴槽の中から⊕ドライバーで簡単に取り付けできます。
- センター⊕ビス頭の出っ張りがなくなりました。
- 材質: SUS304

品番	浴槽穴(φ)	浴槽厚み	価格(円/個)	入数
KCC	48~56	20mmまで	1,450	20/60

バスキャップ(外締)



- 不要になった穴を塞ぐときにご使用ください。
- 材質: カバー SUS304
本体 黄銅

品番	浴槽穴(φ)	浴槽厚み	価格(円/個)	入数
H61	48~52	10mmまで	1,500	20/60

シート・パッキン

平シート

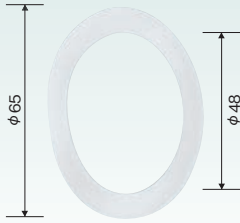

- 浴槽内側の金具に付いているシートです。
- 材質:PE

品番	価格(円/枚)	入数
H70	60	100

平パッキン

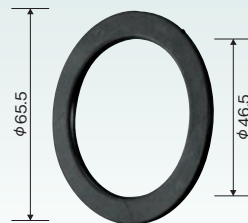

- 浴槽内側の金具に付いているパッキンです。
- 材質:EPDM

品番	価格(円/枚)	入数
H69	170	100

カブセパッキン



- 浴槽外側に付いているパッキンです。
- 材質:EPDM

品番	価格(円/枚)	入数
H72	200	100

TLA(LX)パッキン

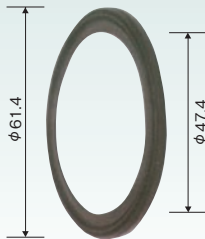

- 浴槽内側の金具に付いているパッキンです。
- ※TLA(LX)専用になります。
- 材質:EPDM

品番	価格(円/枚)	入数
H84	170	100

Uパッキン



- 浴槽穴はφ52
- 鉄板、イモノホーロ一浴槽等の穴あけ後、サビ防止にUパッキンをご使用ください。
- 材質:EPDM

品番	サイズ(厚み)	価格(円/枚)	入数
H66-2	2mm	280	100
H66-4	4mm	280	100
H66-7	7mm	280	100

ガタ止め

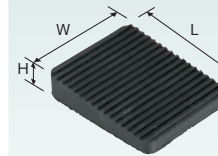

- 風呂、釜他のガタ止め高さ調整にご使用ください。
- 材質:SBR

	H	W	L	T
大	19	55	69	11
中	13	55	68	7
小	9	50	70	2

品番	サイズ	価格(円/個)	入数
H80-1	大	660	50/100
H80-2	中	440	50/100
H80-3	小	300	100/200

ツバ大座金

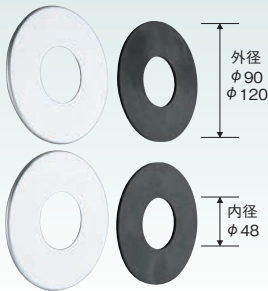

- 穴あけで表面が欠けたとき、または大きな穴をあけたときに使用します。
- 材質:ツバ大座金 SUS304
座金パッキン EPDM

1セット内容
 ・ツバ大座金 ×2枚
 ・座金パッキン×2枚

品番	サイズ(φ)	浴槽穴(φ)	価格(円/セット)	入数
H65-90	90	50~65	3,300	10
H65-120	120	50~90	5,200	10

万能ゴム栓



- キャップの組み合わせによってほとんどの浴槽のゴム栓穴に適合します。

ベースゴム栓のみの場合	キャップ小を付けた場合
ゴム栓穴径:29~34mmに適合	ゴム栓穴径:35~39mmに適合
キャップ中を付けた場合	キャップ大を付けた場合
ゴム栓穴径:40~44mmに適合	ゴム栓穴径:45~47mmに適合

品番	価格(円/セット)	入数
PZY20	2,360	6

ツバ大座金の使用方法

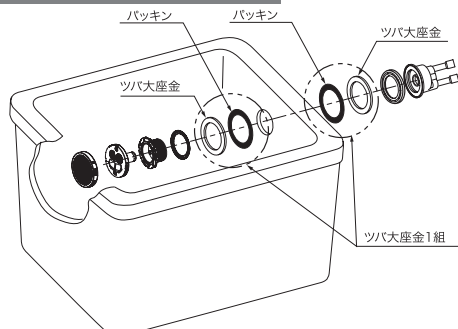

- ホーローバスの欠けや大きな穴を浴槽にあけたときに使用します。
- 大きな穴(φ50以上)のときには上図の様に浴槽穴両サイドからツバ大座金をご使用ください。

万能ゴム栓の使用方法

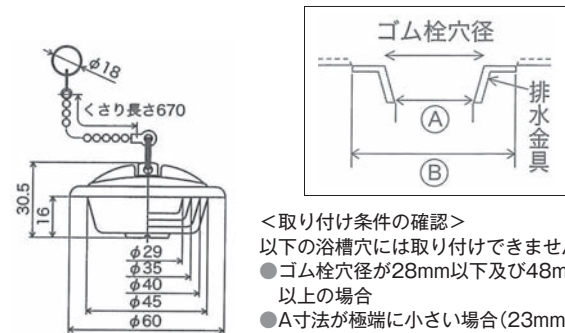

- <取り付け条件の確認>
 以下の浴槽穴には取り付けできません。
- ゴム栓穴径が28mm以下及び48mm以上の場合
 - A寸法が極端に小さい場合(23mm未満)
 - B寸法がφ65mm以下の場合で排水金具より上側に段差がある場合

工具／防火キット／バンド

楕円CD管カッター



■アルミテープのカット
内蔵のテープカッターを引き出し、アルミテープをカットします。

●中の架橋ポリエチレン管を切らずに外の楕円CD管だけ切断できます。

品番	価格(円/個)	入数
V02-CUT07N	20,000	20

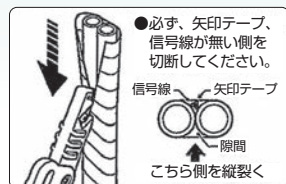

CD管カッター



●中の架橋ポリエチレン管を切らずに外のCD管だけ切断できます。

品番	価格(円/個)	入数
DCK30A	14,000	1

ハンディーFカッター28

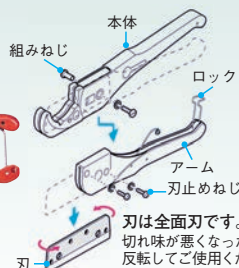

●ベルト掛けができるケース付。カッターの取り出しもスムーズです。

刃は全面刃です。切れ味が悪くなったら刃を反転してご使用ください。



品番	価格(円/個)	入数
MC-FM28(ケース付)	5,840	10
MC-FM28H(カッターのみ)	5,210	1
MC-FM1H(替刃)	1,720	1

10Aスモーカー



●φ10架橋ポリエチレン管をタケノコ継手に挿入する道具です。

品番	価格(円/個)	入数
DSMS10	53,300	1

漏れ検査治具

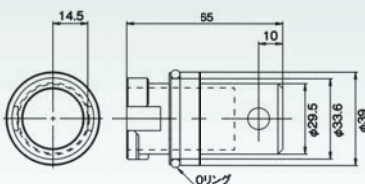
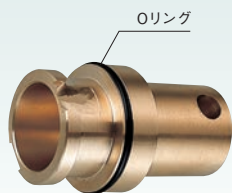

●配管接続部分の漏れ検査に使用する治具です。
●使用方法についてはP.13をご参照ください。

品番	価格(円/個)	入数
H74	11,700	2

簡易取付工具

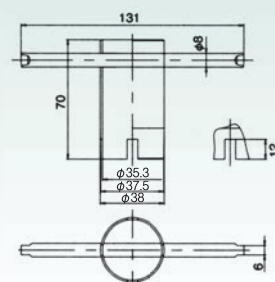

●アダプターの取り付けに使用します。

品番	価格(円/個)	入数
H73	2,700	2

防火キット(防火区画貫通部材)

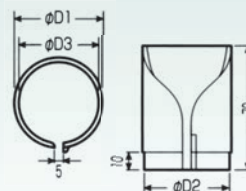

●配管にはめ込むだけで施工ができるワンタッチ装着。配管に装着後、簡単にスライド出来るため防火キットの位置調整が容易にできます。

品番	適用配管外径(φ)	φD1	φD2	φD3	価格(円/個)	入数
FPK-P	27~37	29	28.6	24	1,580	10
FPK-M	37~46.5	39	38.6	34	1,820	10

バネバンド



●ジオメット処理 ●材質:S60C

品番	規格	価格(円/個)	入数
TWH4-BV	1/2ツイン・TAバスホース・イーグルホースⅡ用	150	100
KKVBO10	φ10架橋ポリエチレン管用	70	100
SHB10	スマート・スリムホース用	200	100

水道用ロングフレキシブルチューブ

SUS304 水道用ロングフレキシブルチューブ

※日本水道協会認証登録品 管B-23



⚠ 他社のフクロナットを使用した場合、水漏れのおそれがあります。

品番	材質	サイズ(φ×m)	価格(円/巻)	入数
TT410Z	SUS 304	16 × 10	13,000	1/5
TT425Z	SUS 304	16 × 25	35,000	1
TT610Z	SUS 304	20 × 10	26,000	1/5
TT410Y	SUS 304	16.8 × 10	15,000	1/5

SUS316L 水道用ロングフレキシブルチューブ

※日本水道協会認証登録品 管B-23



⚠ 他社のフクロナットを使用した場合、水漏れのおそれがあります。

品番	材質	サイズ(φ×m)	価格(円/巻)	入数
TT410-SJ	SUS 316L	16.8 × 10	18,000	1/5
TT610-S2	SUS 316L	20 × 10	32,000	1/5

φ16 フクロナット・パッキンセット



1セット内容
 ・フクロナット×2個
 ・ゴムパッキン×2個

●材質
 フクロナット: 黄銅
 パッキン: EPDM

⚠ 他社のフレキに使用した場合、水漏れのおそれがあります。

品番	サイズ(φ)	価格(円/セット)	入数
T4PN-1Z	16	440	50/500

φ16.8 フクロナット・パッキンセット



1セット内容
 ・フクロナット×2個
 ・ゴムパッキン×2個

●材質
 フクロナット: 黄銅
 パッキン: EPDM

⚠ 他社のフレキに使用した場合、水漏れのおそれがあります。

品番	サイズ(φ)	価格(円/セット)	入数
T4PNZ	16.8	440	50/500

φ20 フクロナット・パッキンセット



1セット内容
 ・フクロナット×2個
 ・ゴムパッキン×2個

●材質
 フクロナット: 黄銅
 パッキン: EPDM

⚠ 他社のフレキに使用した場合、水漏れのおそれがあります。

品番	サイズ(φ)	価格(円/セット)	入数
T6PNZ	20	730	25/250

φ16 フクロナット・ノンアスベストパッキンセット



1セット内容
 ・フクロナット×2個
 ・ノンアスベストパッキン×2個

●材質
 フクロナット: 黄銅
 パッキン: ノンアスベスト

⚠ 他社のフレキに使用した場合、水漏れのおそれがあります。

品番	サイズ(φ)	価格(円/セット)	入数
T4APN-1Z	16	460	50

φ16.8 フクロナット・ノンアスベストパッキンセット



1セット内容
 ・フクロナット×2個
 ・ノンアスベストパッキン×2個

●材質
 フクロナット: 黄銅
 パッキン: ノンアスベスト

⚠ 他社のフレキに使用した場合、水漏れのおそれがあります。

品番	サイズ(φ)	価格(円/セット)	入数
T4APNZ	16.8	460	50

φ20 フクロナット・ノンアスベストパッキンセット



1セット内容
 ・フクロナット×2個
 ・ノンアスベストパッキン×2個

●材質
 フクロナット: 黄銅
 パッキン: ノンアスベスト

⚠ 他社のフレキに使用した場合、水漏れのおそれがあります。

品番	サイズ(φ)	価格(円/セット)	入数
T6APNZ	20	800	25

フクロナット



⚠ 他社のフレキに使用した場合、水漏れのおそれがあります。

●材質: 黄銅

品番	サイズ(φ)	価格(円/個)	入数
T64Z	16	180	100/1000
T64-SZ	16.8	180	100/1000
T66-NZ	20	330	50/500

ゴムパッキン



使用温度80℃以下

●材質: EPDM

品番	サイズ(φ)	価格(円/個)	入数
T54Z	16・16.8(4分)	30	100/1000
T56Z	20(6分)	40	100/1000

ノンアスベストパッキン



使用温度80℃以下

●材質: ノンアスベスト

品番	サイズ(φ)	価格(円/個)	入数
T54AZ	16・16.8(4分)	40	100/1000
T56AZ	20(6分)	60	100/1000

フレキの使用及び施工上のご注意

- チューブの切断はフレキ管専用チューブカッターをご使用ください。
- 屈曲を繰り返すと、金属疲労で破損するおそれがあります。
- 曲げ加工時は、フクロナットから40mm以上はなし、ゆるやかに曲げてください。
- 最小曲げ半径は外径の3倍以上で曲げてください。
- 他社のフクロナットを使用した場合、水漏れのおそれがあります。
- 埋設配管には使用しないでください。

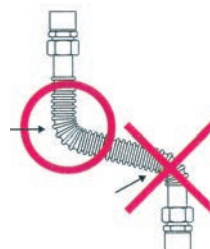

●SUS304とSUS316Lについて

SUS304は18%のCrと8%のNiを含むステンレス鋼で耐食性は優れていて、機械的性質も良好です。SUS316Lは18%のCrと12%のNiを含み、それにモリブデン(Mo)を添加してさらに耐食性、耐孔食性を向上させたステンレス鋼です。

フレキ用継手・関連商品

フレキ用ニップル

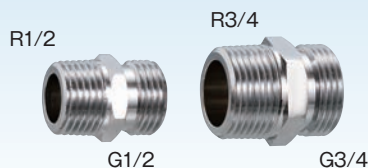

●材質: 黄銅

品番	サイズ(mm)	L(mm)	価格(円/個)	入数
T44Z	13×13	30	370	100/600
T66Z	20×20	34	600	50/300

フレキ用異径ニップル



●材質: 黄銅

品番	サイズ(mm)	L(mm)	価格(円/個)	入数
T464Z	20×13	34	560	50/300

フレキ用平行ニップル



●材質: 黄銅

品番	サイズ(mm)	L(mm)	価格(円/個)	入数
T44HZ	13×13	30	360	100/600

給湯器用異径ニップル(パッキン付)



●材質 本体: 黄銅
パッキン: EPDM

品番	サイズ(mm)	価格(円/個)	入数
T6040NPZ	20メス×13オス	600	50/400

片ナット付フレキ用エルボ(パッキン付)



●材質 本体: 黄銅
パッキン: EPDM

品番	サイズ(mm)	価格(円/個)	入数
T4NLZ	13×13	1,360	10

※ノンアスベストパッキン仕様あります。

片ナット付フレキ用チーズ(パッキン付)



●材質 本体: 黄銅
パッキン: EPDM

品番	サイズ(mm)	価格(円/個)	入数
T4NTZ	13×13×13	1,530	10

※ノンアスベストパッキン仕様あります。

フレキ接続銅管アダプター



●材質: 黄銅

品番	サイズ(mm)	価格(円/個)	入数
T4158Z	13×15.88	560	50

両ナット付アダプター(パッキン付)



●材質 本体: 黄銅
パッキン: EPDM

品番	サイズ(mm)	価格(円/個)	入数
T4NNAZ	13×13	1,000	10

※ノンアスベストパッキン仕様あります。

片ナット付アダプター(パッキン付)



●材質 本体: 黄銅
パッキン: EPDM

品番	サイズ(mm)	価格(円/個)	入数
T4NAZ	13×13	1,060	10

※ノンアスベストパッキン仕様あります。

キャップナット(パッキン付)



●材質 本体: 黄銅
パッキン: EPDM

品番	サイズ(mm)	価格(円/個)	入数
T4CNZ	13	380	50

二段式ツバ出し機

- φ16、φ16.8、φ20兼用
- 工具箱付



品番	価格(円/個)	入数
T100D	61,000	1

フレキツバ出し工具



品番	サイズ(mm)	価格(円/個)	入数
T011	φ16用	16,000	1
T010	φ16.8用	16,000	1
T012	φ20用	19,000	1

フレキ管チューブカッター

- 切り屑がなく、切れ味抜群です。
- カッターホイルの材質は、特殊合金鋼を採用し最適な熱処理により、更に切れ味と強靱な耐久性を実現。



品番	価格(円/個)	入数
TC105NF	4,390	1

スーパーパンチ工具セット

- φ16、φ20兼用
- 工具箱付



品番	価格(円/セット)	入数
T05	57,000	1

配管用シールテープ



- 柔軟性に富んでいるためねじこみ、取り外しが容易で作業性に優れています。
- キャップ付で保存性が良く携帯にも便利です。

●材質: テフロン

品番	厚み(mm)	巾(mm)	長さ(m)	価格(円/個)	入数
TA-S1315	0.1	13	15	440	10/200

規格・基準について

●フレキのサイズ

ナットのねじ規格	G(PF)13	G(PF)20
呼び方	φ16・φ16.8、13mm、1/2インチ、4分	φ20、20mm、3/4インチ、6分

20のフレキの外径は20mmで問題ありませんが、13のフレキの外径は同じねじ規格でもφ16とφ16.8の二種類があります。機能上は同じですが、使用するフクロナットはそれぞれ区別してください。

●水質安全基準

水道用フレキは主に給水用途に使用します。給水に使用する上で体内への影響も踏まえ、有害な化学物質が水中に溶け出さない事が求められます。そこで現在ではJIS S3200-7という検査規格に適合したものが水質安全基準を満たされているとされています。

●耐水圧基準

通常フレキは水圧1.75MPaに耐えるように作られています。おおよそ1cm²に17.5kgの圧力が加わる状態です。なお、一般の水道圧は0.3MPa程度です。

■価格は総額表示ではありません(消費税別途)

水道用カットフレキチューブ

T型 13mm・20mm(パッキン付)

※日本水道協会認証登録品 G-794(ゴムパッキン仕様)



- 材質 チューブ: SUS304
フクロナット: 黄銅
パッキン: EPDMまたはノンアスベスト

■13mm (4分)

サイズ(mm)	ゴムパッキン仕様		ノンアスベストパッキン仕様		入数(小)	入数(大)
	品番	価格(円/本)	品番	価格(円/本)		
100	T13100Z	950	T13100AZ	970	10	100
150	T13150Z	1,030	T13150AZ	1,060	10	100
200	T13200Z	1,100	T13200AZ	1,140	10	100
250	T13250Z	1,190	T13250AZ	1,220	10	100
300	T13300Z	1,270	T13300AZ	1,300	10	100
350	T13350Z	1,350	T13350AZ	1,380	10	100
400	T13400Z	1,440	T13400AZ	1,460	10	100
450	T13450Z	1,520	T13450AZ	1,540	10	100
500	T13500Z	1,600	T13500AZ	1,620	10	100
550	T13550Z	1,680	T13550AZ	1,710	10	100
600	T13600Z	1,760	T13600AZ	1,790	10	100
700	T13700Z	1,940	T13700AZ	1,970	10	100
800	T13800Z	2,100	T13800AZ	2,140	10	100
900	T13900Z	2,260	T13900AZ	2,290	10	100
1000	T131000Z	2,420	T131000AZ	2,450	10	100
1200	T131200Z	2,780	T131200AZ	2,800	10	-
1500	T131500Z	3,270	T131500AZ	3,300	10	-
2000	T132000Z	4,110	T132000AZ	4,140	10	-

- JWWAシール付できます。(ゴムパッキン仕様)
※特注サイズ製作できます。

■20mm (6分)

サイズ(mm)	ゴムパッキン仕様		ノンアスベストパッキン仕様		入数(小)	入数(大)
	品番	価格(円/本)	品番	価格(円/本)		
100	T20100Z	1,560	T20100AZ	1,600	10	100
150	T20150Z	1,660	T20150AZ	1,710	10	100
200	T20200Z	1,770	T20200AZ	1,810	10	100
250	T20250Z	1,880	T20250AZ	1,930	10	100
300	T20300Z	1,990	T20300AZ	2,040	10	100
350	T20350Z	2,100	T20350AZ	2,140	10	100
400	T20400Z	2,200	T20400AZ	2,250	10	100
450	T20450Z	2,320	T20450AZ	2,370	10	100
500	T20500Z	2,420	T20500AZ	2,470	10	100
550	T20550Z	2,540	T20550AZ	2,580	10	100
600	T20600Z	2,640	T20600AZ	2,690	10	100
700	T20700Z	2,870	T20700AZ	2,920	10	100
800	T20800Z	3,100	T20800AZ	3,140	10	100
900	T20900Z	3,310	T20900AZ	3,360	10	100
1000	T201000Z	3,520	T201000AZ	3,570	10	100

- JWWAシール付できます。(ゴムパッキン仕様)
※特注サイズ製作できます。

H型 13mm・20mm・25mm(パッキン付)

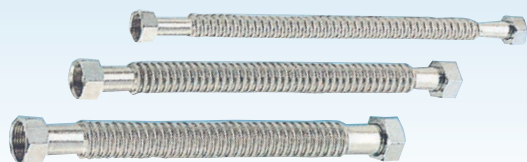

- 材質 チューブ: SUS316L
フクロナット: 黄銅
パッキン: ノンアスベスト

■13mm (4分)

サイズ(mm)	品番	価格(円/本)	入数(小)	入数(大)
150	H13150	1,520	10	100
200	H13200	1,700	10	100
250	H13250	1,890	10	100
300	H13300	2,120	10	100
350	H13350	2,310	10	100
400	H13400	2,500	10	100
450	H13450	2,730	10	100
500	H13500	2,920	10	100
600	H13600	3,530	10	40
700	H13700	3,930	10	40
800	H13800	4,440	10	40
900	H13900	5,040	10	40
1000	H131000	5,480	10	40

■20mm (6分)

サイズ(mm)	品番	価格(円/本)	入数(小)	入数(大)
150	H20150	2,380	10	100
200	H20200	2,630	10	100
250	H20250	2,870	10	100
300	H20300	3,100	10	100
350	H20350	3,360	10	100
400	H20400	3,600	10	100
450	H20450	3,840	10	100
500	H20500	4,050	10	100
600	H20600	4,720	10	30

※700mm~1000mm製作できます。

■25mm (1インチ)

サイズ(mm)	品番	価格(円/本)	入数(小)	入数(大)
150	H25150	4,320	5	50
200	H25200	4,700	5	50
250	H25250	5,070	5	50
300	H25300	5,440	5	50
350	H25350	5,820	5	50
400	H25400	6,160	5	50
450	H25450	6,540	5	50
500	H25500	6,950	5	50
600	H25600	8,140	5	15

※700mm~1000mm製作できます。

フレキ用保温カバー



仕様

- 断熱材(10t)/発泡PE
- 表面フィルム/耐候性付与PE

品番	内径(φ)×長さ(m)	適用フレキ	価格(円/巻)	入数
T410H	19×10	φ16・φ16.8用	オープン	1
T610H	24×10	φ20用	オープン	1

遮光テープ



仕様

- 粘着付

品番	色	巾(mm)×長さ(m)	価格(円/巻)	入数
SHA-5020A	アイボリー	50×20	3,630	15

■価格は総額表示ではありません(消費税別途)

水栓金具

(株)KVK

サーモスタット式シャワー

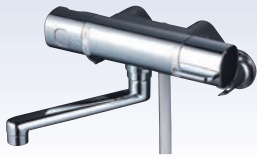

品番	価格(円/個)	入数
FTB100KT	43,800	4

デッキ形サーモスタット式シャワー

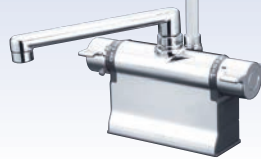

品番	価格(円/個)	入数
KF3011T	64,400	4

シングルレバー式シャワー



品番	価格(円/個)	入数
KF5000T	42,100	4

一時止水付2ハンドルシャワー



品番	価格(円/個)	入数
KF100N2	27,400	8

2ハンドルシャワー



品番	価格(円/個)	入数
KF30N2	22,300	10

シングルレバー式シャワー付混合栓



品番	価格(円/個)	入数
KM5021T	57,400	4

シングルレバー式混合栓

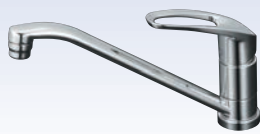

品番	価格(円/個)	入数
KM5011T	28,700	4

シングルレバー式混合栓



品番	価格(円/個)	入数
MSK110KT	27,600	4

2ハンドル混合栓



品番	価格(円/個)	入数
KM13N2	13,000	12

分岐水栓



品番	価格(円/個)	入数
K19SU4	3,300	40

アングル形止水栓



品番	価格(円/個)	入数
K6-P2	4,000	40

ストレート形止水栓



品番	価格(円/個)	入数
K31-P2	7,400	30

(株)TOTO

サーモスタットシャワー金具 壁付タイプ



品番	価格(円/個)	入数
TBV03401J1	47,300	1

シングルレバーシャワー金具 壁付タイプ



品番	価格(円/個)	入数
TBV03301J1	45,500	1

一時止水付2ハンドルシャワー金具 壁付タイプ



品番	価格(円/個)	入数
TMS20C	34,600	1

2ハンドルシャワー金具 壁付タイプ



品番	価格(円/個)	入数
TMS25C	28,900	1

シングルレバー混合栓 台付タイプ



品番	価格(円/個)	入数
TKS05301J	35,200	1

シングルレバー混合栓 壁付タイプ



品番	価格(円/個)	入数
TKS05311J	32,100	1

■価格は総額表示ではありません(消費税別途)

TA-ECパイプ(エコキュート用連絡配管部材)

エコキュート配管 初の10年保証

TA-ECパイプ 13A

■耐候性保温材付アルミ複合特厚架橋ポリエチレン管



特長

- 内管の肉厚が従来品の2倍!
管の内径は銅管(φ12.7)と同径で、肉厚は従来からある13A架橋ポリエチレン管(JIS K 6769 PN15 XM種)と同等以上の肉厚を確保しており、耐久性に有利な構造となっています。
- ベンダー不要!
狭い設置場所での施工時にベンダーを使用することなく最小曲げ半径R51で施工することが可能です。
- 高温、高圧領域で使用可。衛生的で優れた耐食性を持っています。
- 配管が軽量なので取り扱いが楽にできます。
- 耐候性グレードの保温材です。
- 50cmごとに目印がありカットの目安として便利です。

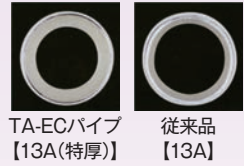

品番	呼び径	内径(φ)×外径(φ)	保温材厚み(mm)	長さ(m)	形状	価格(円/巻)	入数
TA-EC1325	13A	11.6×17	10	25	シングル	36,000	1

■使用条件

流体	水または温水
最高使用温度	95℃
最高使用圧力	0.6MPa(95℃使用時)
最小曲げ半径	51mm

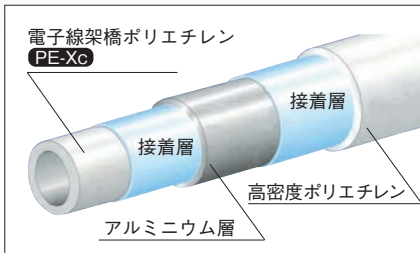

■構造及び材質

	管	材質
管	内層	電子線架橋ポリエチレン (PE-Xc)
	アルミ層	アルミニウム
	外層	高密度ポリエチレン
保温材	内層	耐熱ポリエチレンフォーム (120℃)
	外層	エンボスフィルム

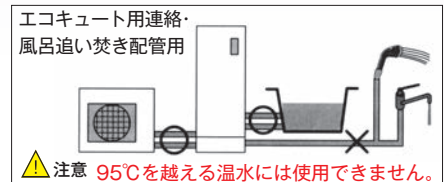

TA-ECパイプ ワンタッチ式配管キット



- 複数現場でお得なキット品です。
- 曲げ半径はR51以上でご使用ください。
- ワンタッチ継手を接続する際は必ず付属の面取器で面取りを行なってください。

1セット内容

- ・TA-ECパイプ(20m×1巻)
- ・EW-TF13×8個
- ・保温カバー×8個
- ・EM13×1個

品番	品名	価格(円/セット)	入数
TA-EC320K	TA-ECパイプワンタッチ式配管キット 20m	43,000	1

TA-ECパイプ ワンタッチ式配管パック

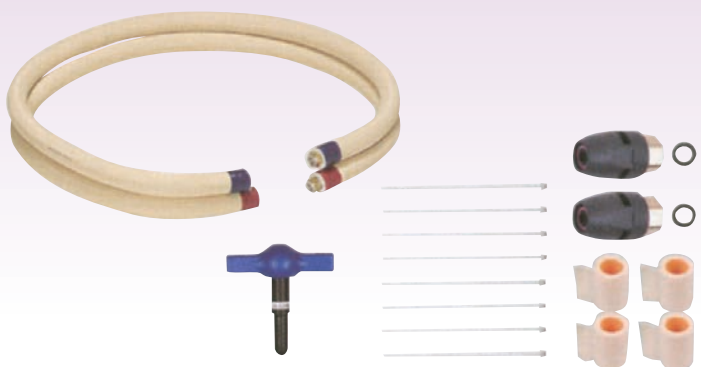

- TA-ECパイプの片側の継手を初めから挿入してあります。
- 曲げ半径はR51以上でご使用ください。(ベンダー作業不要)
- ワンタッチ継手を接続する際は必ず付属の面取器で面取りを行なってください。

1セット内容

- ・TA-ECパイプ定尺×2本(継手片側挿入済)
- ・EW-TF13×2個
- ・保温カバー×4個
- ・EM13×1個
- ・インシュロック×8個

品番	長さ	価格(円/セット)	入数
TA-EC302P	TA-ECパイプワンタッチ式配管パック 2m	21,000	1
TA-EC303P	TA-ECパイプワンタッチ式配管パック 3m	24,000	1
TA-EC305P	TA-ECパイプワンタッチ式配管パック 5m	29,000	1

■価格は総額表示ではありません(消費税別途)

e-パイプ(エコキュート用連絡配管部材)

e-パイプ タケノコ部品セット(S)

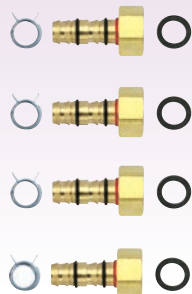

- TA-ECパイプを接続するときに使用します。
- 面取りは必要ありません。
- 施工には、e-パイプ13Aタケノコ挿入工具(ETHK13)が必要です。

1セット内容		
・1/2袋ナット付e-タケノコ(S)×4		
・耐熱フッ素パッキン×4		
・e-パイプ13Aバンド×4		

品番	価格(円/セット)	入数
ET13P	4,800	10

e-パイプ タケノコ部品セット(L)

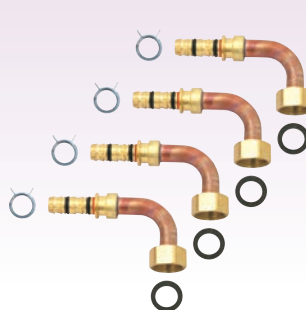

- TA-ECパイプを接続するときに使用します。
- 面取りは必要ありません。
- 施工には、e-パイプ13Aタケノコ挿入工具(ETHK13)が必要です。

1セット内容		
・1/2袋ナット付e-タケノコ(L)×4		
・耐熱フッ素パッキン×4		
・e-パイプ13Aバンド×4		

品番	価格(円/セット)	入数
ET13P-L	7,800	10

e-パイプ 両側タケノコ(S)セット

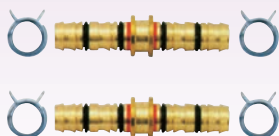

- TA-ECパイプを延長するときに使用します。
- 面取りは必要ありません。
- 施工には、e-パイプ13Aタケノコ挿入工具(ETHK13)が必要です。

1セット内容		
・e-パイプ両側タケノコ(S)×2		
・e-パイプ13Aバンド×4		

品番	価格(円/セット)	入数
KH33P	4,000	10

e-パイプ 両側タケノコエルボセット

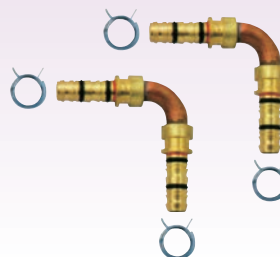

- TA-ECパイプを延長するときに使用します。
- 面取りは必要ありません。
- 施工には、e-パイプ13Aタケノコ挿入工具(ETHK13)が必要です。

1セット内容		
・e-パイプ両側タケノコエルボ×2		
・e-パイプ13Aバンド×4		

品番	価格(円/セット)	入数
KH34P	6,100	10

e-パイプ ワンタッチ継手



- 耐熱フッ素パッキン付
- TA-ECパイプと接続する際は必ず専用の面取器で面取りを行なってください。

品番	価格(円/個)	入数
EW-TF13	2,200	20

e-パイプ タケノコ挿入工具

- ハンディータイプ



品番	価格(円/個)	入数
ETHK13	58,000	1

e-パイプ 面取器



品番	価格(円/個)	入数
EM13	1,800	10

e-パイプ タケノコ式定尺キット



- e-パイプにe-タケノコを初めから挿入している便利なキット品です。あとは現地でナットを締めるだけです。
- 曲げ半径はR51以上でご使用ください。(ペンダー、面取り作業は必要ありません。)

1セット内容		
・e-パイプ定尺×2本		
(継手挿入済)		

品番	品名	価格(円/セット)	入数
ET302-P	e-パイプ タケノコ式定尺キット 2m	17,000	1
ET303-P	e-パイプ タケノコ式定尺キット 3m	20,000	1
ET305-P	e-パイプ タケノコ式定尺キット 5m	26,000	1

鋼管用配管バンド

吊バンド A10139



SGP管用の蝶番式吊バンド
●電気亜鉛メッキ仕上げ

品番	径称 (A)	呼び径 (B)	適合管外径	使用材料 厚み×巾	締付ボルト 径×長さ	入数
0019	10A	3/8	17.3	1.8×25	M6×20	500
0023	15A	1/2	21.7	1.8×25	M6×20	300
0292	VP20	V-20	26.0	2.0×25	M6×20	300
0038	20A	3/4	27.2	1.8×25	M6×20	250
0235	VP25	V-25	32.0	2.0×25	M6×20	250
0042	25A	1	34.0	1.8×25	M6×20	200

※ステンレス鋼管(厚肉管)用、SUS304製もあります。

T足 A10367



立バンド用の取付足。板プレス加工タイプ
●電気亜鉛メッキ仕上げ

品番	サイズ(H)	入数
0014	50	350
0029	60	300
0033	70	250
0048	80	250
0052	100	180
0067	120	150
0071	150	150
0086	200	100

※SUS304製もあります。

組式吊タン無し A10141



SGP管用の組式吊バンド
●電気亜鉛メッキ仕上げ

品番	径称 (A)	呼び径 (B)	適合管外径 (VP)(SGP)	使用材料 厚み×巾	締付ボルト 径×長さ	入数
0017	15A	1/2	21.7	1.2×25	M6×20	220
0021	20A	3/4	27.2	1.2×25	M6×20	200
0036	25A	1	34.0	1.2×25	M6×20	230

※ステンレス鋼管(厚肉管)用、SUS304製もあります。

一ツ穴T足 A10368



立バンド用の取付足。板プレス加工タイプ
●電気亜鉛メッキ仕上げ

品番	サイズ(H)	入数
0011	30	600
0026	40	500
0045	50	350
0050	60	300
0064	70	250
0079	80	250
0083	100	180
0098	120	150
0115	150	150
0120	200	100

※SUS304製もあります。

組式立バンド A10324



SGP管用の組式立バンド
●電気亜鉛メッキ仕上げ

品番	径称 (A)	呼び径 (B)	適合管外径	使用材料 厚み×巾	締付ボルト 径×長さ	入数
0017	15A	1/2	21.7	1.2×25	M6×20	270
0021	20A	3/4	27.2	1.2×25	M6×20	200
0036	25A	1	34.0	1.2×25	M6×20	150

※ステンレス鋼管(厚肉管)用、SUS304製もあります。

サドルバンド A10430



SGP管用のサドルバンド
●固定にはビスをご使用ください。
●溶融亜鉛メッキ鋼板製

品番	径称 (A)	呼び径 (B)	適合管 外径	使用材料 厚み×巾	入数
0039	13A	3/8	17.3	0.5×19	150/3000
0043	16A	1/2	21.7	0.5×19	150/3000
0058	20A	3/4	27.2	0.5×19	150/3000
0062	25A	1	34.0	0.5×21	100/1800

CL吊タン無し A10155



外面被覆鋼管用の蝶番式吊バンド
●電気亜鉛メッキ仕上げ

品番	径称 (A)	呼び径 (B)	適合管外径	使用材料 厚み×巾	締付ボルト 径×長さ	入数
0012	15A	1/2	25.7	2.0×25	M6×20	300
0027	20A	3/4	31.2	2.0×25	M6×20	250
0031	25A	1	37.6	2.0×25	M6×20	200

※ステンレス鋼管(厚肉管)用、SUS304製もあります。

PPサドル A10511

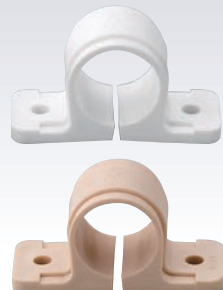

SGP管用のPPサドル
●屋内配管用 ●ポリプロピレン製

■ホワイト

品番	径称 (A)	適合管外径	使用台座番号	入数
0575	GP10	17.3	1~5	20/500
0580	GP15	21.7	1~5	20/400
0594	GP20	27.2	6~7	20/400
0607	GP25	34.0	8~9	20/280

■アイボリー

品番	径称 (A)	適合管外径	使用台座番号	入数
0650	GP20	27.2	6~7	20/400

吊用タン A10312



吊ボルトに吊バンドを取り付けるための金具
●電気亜鉛メッキ仕上げ

品番	サイズ	使用材料 厚み×巾	入数
0016	W3/8	1.6×25	550
0035	W1/2	2.3×32	240
0040	W5/8	3.2×50	85

※SUS304製もあります。

PPサドル用台座 A10512(ホワイト) A10514(アイボリー)



●ポリプロピレン製

■ホワイト

品番	番号	入数
0017	1~5	100/2200
0021	6~7	100/2000
0036	8~9	100/1800

■アイボリー

品番	番号	入数
0011	1~5	100/2200
0026	6~7	100/2000
0045	8~9	100/1800

電線／その他

電線 VCTF(ビニルキャブタイヤ丸形コード)

- 屋内で使用する300V以下の小型電気器具の電源コードとして使用できます。
- 0.3mm²、0.5mm²は100V未満の回路で使用してください。(PS)E表示なし。
- 柔軟性・加工性に優れ、線心識別も容易にできます。

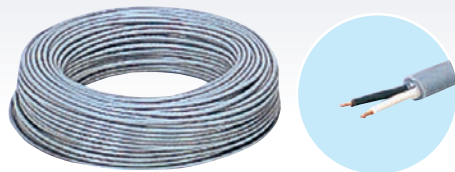

■グレー

品番	サイズ	品番	サイズ	品番	サイズ
VCTF203	2心×0.3mm ²	VCTF303	3心×0.3mm ²	VCTF403	4心×0.3mm ²
VCTF205	2心×0.5mm ²	VCTF305	3心×0.5mm ²	VCTF405	4心×0.5mm ²
VCTF2075	2心×0.75mm ²	VCTF3075	3心×0.75mm ²	VCTF4075	4心×0.75mm ²
VCTF2125	2心×1.25mm ²	VCTF3125	3心×1.25mm ²	VCTF4125	4心×1.25mm ²
VCTF220	2心×2.0mm ²	VCTF320	3心×2.0mm ²	VCTF420	4心×2.0mm ²

1巻入 100m

■アイボリー(箱入り)

品番	サイズ
VCTF203I	2心×0.3mm ²

1巻入 100m

電線 VVF

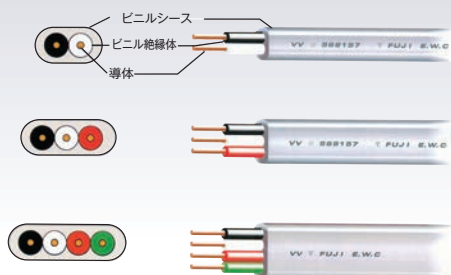

- 住宅及び建築物の屋内配線、クーラー用配線などに使用いただけます。アース線入り4心は、低圧動力用として使用いただけます。
- 電気工事上の使い易さを徹底的に追求。シースの剥離性、絶縁の引き抜き性など、加工性を高めました。また、寒暖に関係なく、フルシーズンにわたり適度な柔軟性を維持できます。

品番	サイズ	品番	サイズ	品番	サイズ
VVF216	2心×1.6mm	VVF316	3心×1.6mm	VVF416	4心×1.6mm
VVF220	2心×2.0mm	VVF320	3心×2.0mm	VVF420	4心×2.0mm
VVF226	2心×2.6mm	VVF326	3心×2.6mm		

1巻入 100m

ボンベ置台(ボンベガード)

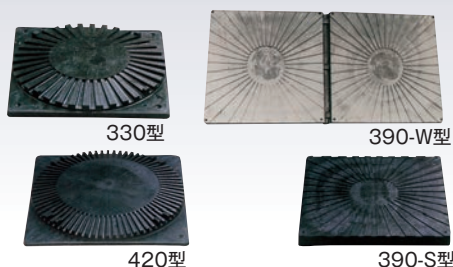

- ボンベの底部腐蝕防止
- 軽くて持ち運び簡単
- 耐久性抜群

品番	品名	対応ボンベ	サイズ(mm)	価格(円/枚)	入数
ZBG330	330型	20kgボンベ専用	330×330×42	1,200	15
ZBG420	420型	50kgボンベ専用	420×420×45	1,500	10
ZBG390S	390S型	20・50kgボンベ併用	390×390×34	1,300	12
ZBG390W	390W型	20・50kgボンベ併用(2本立用)	390×800×34	2,600	6

片サドル固定金具

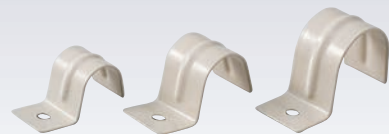

- 材質:SUS304、塗装仕上げ

品番	価格(円/個)	入数
YKS10A	270	100
YKS15A	300	100
YKS20A	350	100
YKS25A	370	25

LPガス用ホースバンド



品番	サイズ(φ)	価格(円/個)	入数
LP-9C	9.5(グリップなし)	40	100
LP-9D	9.5(グリップ付)	60	100

都市ガス用ホースバンド



品番	サイズ(φ)	価格(円/個)	入数
SG-9	9.5(グリップ付)	80	100

ガスチェッカー



特長

- エアゾールタイプですので、ワンタッチでガスもれが簡単に発見できます。
- 検査液は、不燃性です。
- 検知能力は、JIS-Z2329に合格しています。
- 液垂れしにくくなっています。

用途

- カーエアコン、エアコン、冷凍機等の機器の配管接合部の冷媒もれの発見。
- 都市ガス、プロパンガスの器具及び配管接合部のガスもれの発見。
- その他一般プラント配管、容器等のガスもれの発見。

品番	容量(g)	価格(円/本)	入数
PG-1023	345	1,600	24

■価格は総額表示ではありません(消費税別途)

ガス配管用シール剤(不乾性型)



用途

- 都市ガス、天然ガス、プロパンガスの配管ねじ部のシール剤として適しています。
- 色:灰色

品番	容量(g)	価格(円/缶)	入数
TB4325	500	2,800	20



東洋アルチタイト産業株式会社

本社 〒540-0004 大阪市中央区玉造2丁目16番7号イストアール玉造2F
TEL 06-6777-3423 FAX 06-6777-3462
E-mail honsya@toyoalchi.com

お問い合わせは下記支店、営業所へお願いいたします。

関東支店 〒331-0802 さいたま市北区本郷町142番地
TEL 048-651-3621 FAX 048-651-3624
E-mail kantou@toyoalchi.com

中部支店 〒465-0021 名古屋市名東区猪子石3丁目104番地
TEL 052-776-3561 FAX 052-776-3564
E-mail chubu@toyoalchi.com

関西支店 〒577-0065 東大阪市高井田中4丁目7番30号
TEL 06-6618-0085 FAX 06-6618-0087
E-mail kansai@toyoalchi.com

中国支店 〒733-0035 広島市西区南観音4丁目13番38号
TEL 082-530-5197 FAX 082-530-5476
E-mail hirosima@toyoalchi.com

九州支店 〒812-0893 福岡市博多区那珂6丁目26番20号
TEL 092-575-0207 FAX 092-575-0297
E-mail kyusyu@toyoalchi.com

仙台営業所 〒984-0042 仙台市若林区大和町4丁目16番6号 Rooms103
TEL 022-204-2732 FAX 048-651-3624
E-mail sendai@toyoalchi.com

栗東営業所 〒520-3041 滋賀県栗東市出庭570番地
TEL 077-553-5225 FAX 077-553-4654
E-mail rittou@toyoalchi.com

松江出張所 〒690-0021 島根県松江市矢田町250番地16
TEL 0852-26-1155 FAX 0852-27-2786

特需部 〒540-0004 大阪市中央区玉造2丁目16番7号イストアール玉造2F
TEL 06-6777-3423 FAX 06-6777-3462
E-mail honsya@toyoalchi.com

滋賀工場 〒520-3041 滋賀県栗東市出庭570番地
TEL 077-553-3265 FAX 077-553-3267
E-mail shiga@toyoalchi.com

大阪工場 〒577-0065 東大阪市高井田中4丁目7番11号
TEL 06-6618-0085 FAX 06-6618-0087

福岡工場 〒812-0893 福岡市博多区那珂6丁目26番20号
TEL 092-575-0207 FAX 092-575-0297

URL <http://www.toyoalchi.com>

<販売会社>

東洋アルチタイト販売株式会社 〒192-0914 東京都八王子市片倉町1822-54
TEL 042-683-0313 FAX 042-683-0314
E-mail sales1@alchitight.jp

<関連会社>

株式会社アルチ 島根工場 〒690-0021 島根県松江市矢田町250番地16
TEL 0852-26-1155 FAX 0852-27-2786
E-mail alchi@toyoalchi.com

ご用命・お問い合わせは

○当カタログに記載の商品寸法で特に明示のないものは、mm(ミリメートル)単位で表示してあります。
○当カタログに記載の内容は、改良のため予告なく変更することがありますので、ご了承ください。
○印刷物と実際の商品とは、多少色調が異なる場合があります。

23.11.7H